

MC889

EN	1
BG	21
HR	41
SI	61
GR	81



MC889

Quick Start Guide

Scan this QR code to download the Install Helper application.



LEGAL INFORMATION

Copyright © 2024 ZTE CORPORATION

All rights reserved.

No part of this publication may be quoted, reproduced, translated or used in any form or by any means, electronic or mechanical, including photocopying and microfilm, without the prior written permission of ZTE Corporation.

Notice

ZTE Corporation reserves the right to make modifications on print errors or update specifications in this guide without prior notice.

Disclaimer

Images and screenshots used in this guide may differ from the actual product. Content in this guide may differ from the actual product or software.

Trademarks

ZTE and the ZTE logos are trademarks of ZTE Corporation.

Other trademarks and trade names are those of their respective owners.

Version No.: R1.0

Unpacking and Preparations

Before installing the device, make sure that all items listed in the packing list are present.

Packing List

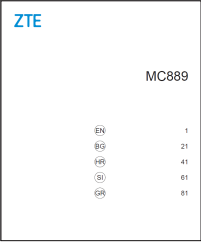
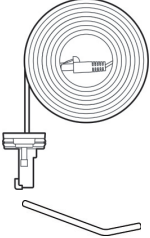
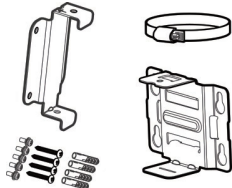
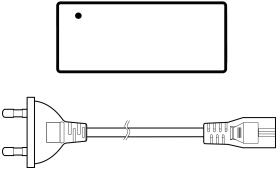
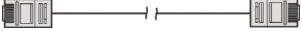
<p>The MC889 ODU CPE</p>	<p>The Quick Start Guide</p>	<p>1 Cover plate kit: Anti-theft screw*2, Screw anti-theft removal wrench*1, one CAT5E Network cable (for connecting the device and the POE adapter)</p>
		
<p>Mounting Kit: Metal bracket, Backplane, Metal clamp, M6 expansion bolts & M6 expansion spigots*4, M3 crosshead screws*5</p>	<p>1 POE adapter and AC Power cord</p>	<p>1 RJ-45 Network cable (for connecting the POE adapter and PC/Router)</p>
		

Prepare the following accessories (not included):

- Crosshead screwdriver
- Flat head screwdriver
- Hammer drill
- Marker pens

Installation Precautions

- Do not install the device in the following directions:

		
Do not install the device with the interface side facing upwards.	Do not install the device horizontally.	Do not install the device tilted.

WARNING!

ZTE is not liable for any problem caused by device falling due to incorrect installation, such as property damage, personal injury or death.

WARNING!

The device must be installed downwards and vertically. It is not recommended to install the device in other directions (including but not limited to the above scenarios). ZTE is not liable for any problem caused by the installation in other incorrect directions.

- Do not install the device at a high position (lightning area).
- The device must be placed in a well-ventilated environment for use. If possible, install the device in a place with less direct sunlight, for example, in the shade. The device must not be installed at the outlet of the exhaust pipe, or installed in a place where water passes through, for example, a rain shed.
- The device shall be installed in the position of the site survey design drawings and within the protection range of 45° of the lightning rod. In high mountains and areas with heavy lightning (the number of thunderstorm days per year exceeds 180), ensure that the device is within the protection range of 30° of the lightning rod.
- When the device is mounted on the wall, it should better be more than 1 m away from the grounding cable of the lightning rod and more than 20 cm away from the lightning protection zone.
- When installing the device against a pole, do not install a lightning rod on the pole. It is recommended that an independent lightning rod be installed near the pole. If a lightning rod is installed on the pole, it is recommended that the lightning rod be led out and grounded directly.
- The mounting pole must be firm, cannot be shaken and must meet the wind-resistant requirements (not less than level-10 wind speed).
- The mounting pole should be vertical, and the vertical error should be less than $\pm 2^\circ$.

Installation Modes

You can install the device in either of the following ways:

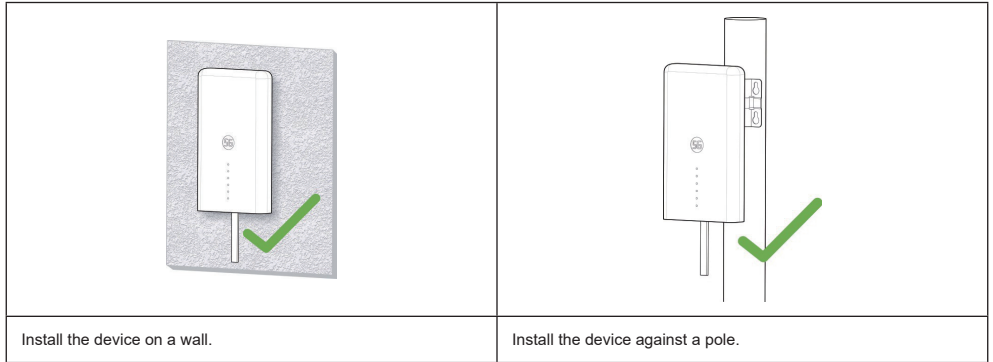

Requirements of Installation Space

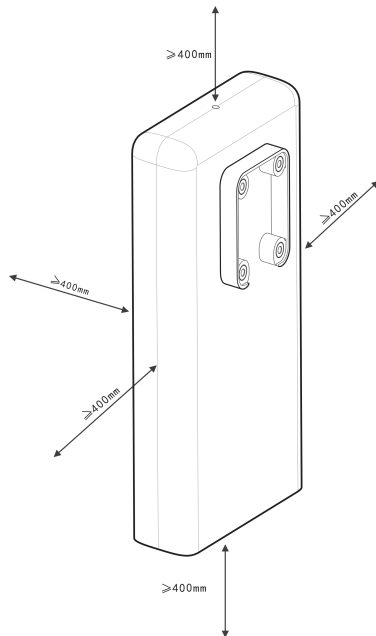

Recommended Installation Locations



1. Installing the nano-SIM Card

Insert the nano-SIM card to the SIM card slot as shown.

 **WARNING!**

Your device does not support (U) SIM cards, micro-SIM cards or any other non-standard SIM cards. To avoid damage to the device, do not use those cards or any card holders.

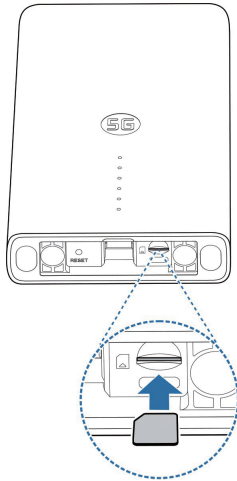

2. Installing the Network Cable

1. Connect the RJ45 to the network port on the MC889 while the two screws are also inserted into the holes at the bottom of the device.

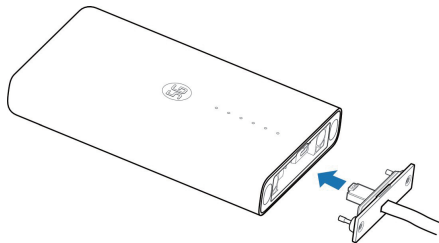

2. Push the cover plate upwards until it is secured and use a screw anti-theft removal wrench to install the cover plate on the device.

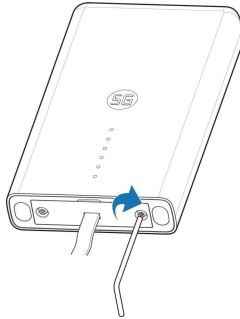

3. Reserve enough length of the network cable and crimp the RJ45.

3. Using Install Helper Application to Detect Position

Before installing the MC889, you can install the Install Helper application on your mobile phone and connect to the device to detect the signal strength and help you detect and locate the installation location.

NOTE:

Scan the QR code from the initial pages to download the Install Helper application.

Powering on the MC889

1. Connect the CAT5E network cable which is from the MC889 to the network port (RJ45-2) on the POE adapter.
2. Connect the power connector on the POE adapter to the socket.

Connecting to the MC889

Before connecting to the device, make sure that you have installed the Install Helper application and turn on Bluetooth® of your phone.

1. Open the app list and touch **Install Helper**.
2. Touch **CONNECT TO DEVICE** → **CONNECT OVER BLUETOOTH** and select **MC889**. The Bluetooth of the device will turn on automatically, and your phone automatically scans for and displays the IDs of all available Bluetooth devices in range.
3. Touch the device you want to pair with.
4. Enter the password and touch **OK** to manage the device.

NOTE:

View the label to get the default password.

Detecting and Adjusting Installation Position

1. Move the device around the mounting wall/pole or try different positions and touch **DETECT POSITION**.
2. Follow the on-screen instructions to attach the device to your target position, and slowly move it until it provides feedback.

NOTE:

The device does not support elevation angle adjustment. It only supports horizontal 180° adjustment.

- The signal strength at the current position is displayed (Perfect, Great, Good, Poor and Terrible). You can touch **view details** to view the network details.

When the device signal is detected, your phone automatically beeps. The louder the sound and the stronger the vibration, the better the signal strength.



NOTE:

Touch **FINISH** to end the detection and select whether to save the current position if needed.

- Continue the detection until the desired position is detected and save or continue to adjust the position as prompted.

Powering off the MC889

After the installation position is determined, disconnect the POE adapter from the device.

4. Installing Your Device

Installing the Device on a Wall

- Mark the positions for drilling holes on the wall.

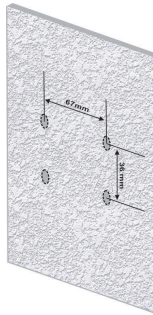

- Firstly, use a 6mm percussion drill to drill holes at the marked positions, and install four M6 expansion spigots. Secondly, use four M6 expansion bolts to fix the bracket to the wall.

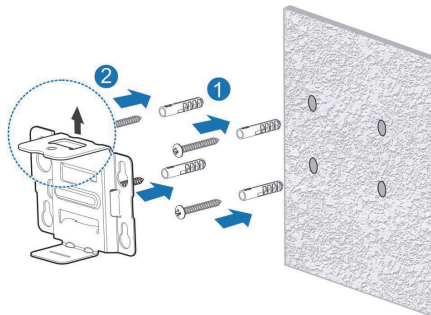

! CAUTION:

The screw hole of the bracket faces upwards. Do not install the bracket upside down. Otherwise, the screw cannot be installed later.

3. Use four M3 crosshead screws to install the backplane on the device.

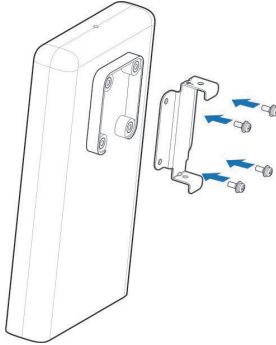

4. Firstly, fasten the backplane to the installed bracket through the upper and lower slots, and align the hole on the backplane with the hole on the bracket. Secondly, use one M3 crosshead screw to install the MC889 on the bracket.

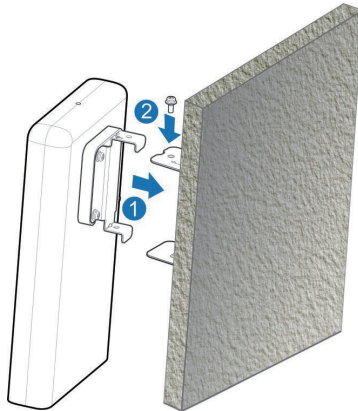

Installing the Device against a Pole

1. Use a screwdriver to loosen the clamp and release the buckle.

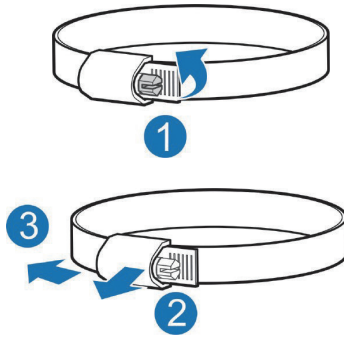

2. Pass the clamp through the U-shape groove on the bracket to install the bracket against the pole.

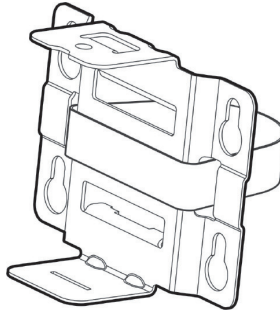

CAUTION:

The screw hole of the bracket faces upwards. Do not install the bracket upside down. Otherwise, the screw cannot be installed later.

3. Adjust the clamp to the proper tightening position, press the buckle and use a screwdriver to lock the clamp to fix the bracket.

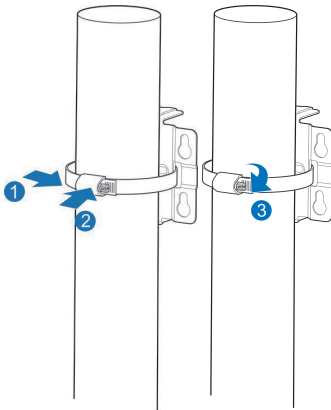

4. Use four M3 crosshead screws to install the backplane on the device.

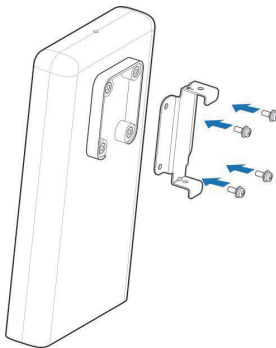

5. Firstly, fasten the backplane to the installed bracket through the upper and lower slots, and align the hole on the backplane with the hole on the bracket. Secondly, use one M3 crosshead screw to install the MC889 on the bracket.

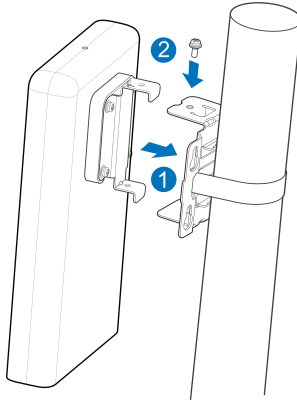

NOTE:

Before installing the device on the bracket, you can move the device horizontally and slowly on the pole to further adjust the position if needed.

5. Connecting the POE Adapter

1. Connect the CAT5E network cable which is from the MC889 to the network port (RJ45-2) on the POE adapter.
2. Connect the network port (RJ45-1) on the POE adapter to your PC/IDU (indoor router) with the RJ-45 network cable.

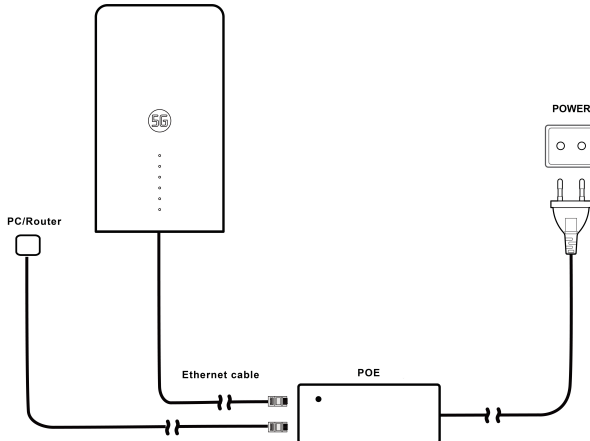

Installation Check

Device Installation:

- The MC889 is installed firmly.
- The network cables are installed firmly.
- The cover plate on the device is installed.
- The nano-SIM card is installed.
- The network interface on the POE adapter is installed correctly.

Cables Installation:

- Verify that all cables are connected properly, cable connectors are secure.
- Cables should be laid in a clear and straight manner without crossing each other. There is no obvious curve or slant. Cables do not hang in the air or cross each other.

System Power-On

Powering on the device

Connect the power connector on the POE adapter to the socket. The POE adapter starts to supply power to the MC889.

Preliminary Device Acceptance

1. Check indicator status.
2. Connect the device to a PC and log in to the configuration page to view the device status.

LED Indicators

When setting up the MC889, the LED indicators will have the following behavior:

Indicator	Status	Description
POWER	On	Power is on and external power supply is working normally.
	Off	Power is off.
NETWORK	Red blinking	The device is in error status: <ul style="list-style-type: none">• The device is not registered to the mobile network.• There is no nano-SIM card inserted.• There is no network service available.
	Green on	The device is registered or connected to the 5G network and data is being transferred.
	Green blinking	The device is connected or connected to the 3G/4G LTE network and data is being transferred.
LAN	Green on	The LAN port is connected.
	Green blinking	Data is being transferred.
	Off	The LAN port is not connected.
SIGNAL (Three lights)	On	Three lights show the signal strength. More lights on means better signals.
	Off	There is no signal or no nano-SIM card is inserted.

NOTES:

- To avoid light pollution and save energy, indicators will be turned off after the device operates normally for about 15 minutes. If indicators need to be solid on, you can change its settings on the 5G Outdoor CPE configuration page.
- When a problem occurs, indicators will be automatically lighted up again to help you check the device status. After the problem is resolved, indicators will be turned off immediately.

Logging in to the 5G Outdoor CPE Page

1. Ensure that your device and the PC/ router is connected.
2. Launch the Internet browser and enter `http://192.168.7.1` in the address bar.
3. Enter the password, displayed on the sticker of your device, to log in to the 5G Outdoor CPE configuration page:

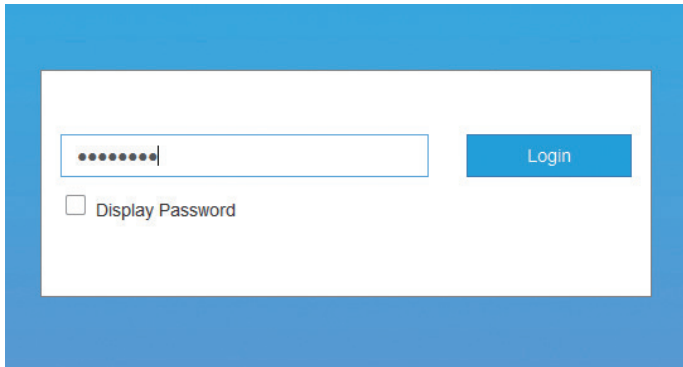

NOTE:

View the label to get the default password.

Connection Status and Additional Settings

Confirming the Connection Status

The connection status related information is displayed when you log in to the configuration home page, and the **Status Information** below shows the SIM card information, signal strength and click **Detail Information** to get more details. Click **Data Usage** at the bottom left of the page to set Data Management.

Static IP address

You can enable Static IP by turning off 5G mobile connectivity and selecting **Settings** → **APN** and profile **mobix-static**. Confirm the selection and return to the home page and turn on mobile connectivity.

Making More Settings

At the bottom left of the home page, you can click **Advanced Settings** to make more settings of your device.

Troubleshooting

Problem	Recommended Action
The PC/router connected to the device cannot access the Internet.	<ul style="list-style-type: none">• Ensure that your nano-SIM card is available.• Change the location and find a place with good signal.• Check the settings of the LAN connection mode.• Contact your service provider and confirm your APN settings.
The 5G Outdoor CPE configuration page cannot be visited.	<ul style="list-style-type: none">• Enter the correct address. The default address is http://192.168.7.1.• Do not use any proxy server.

NOTE:

You can press and hold the **RESET** button at the bottom of the device for about 3 seconds to restore your device to the factory settings if needed.

Getting More Help

If you experience some troubles with your device or with the service, you could get help by calling Customer Service of your operator.

Warning and Notice

Radio Frequency Interference

General Statement on Interference

Some electronic devices may be susceptible to electromagnetic interference. Locate the device away from TV set, radio and other electronic equipment to avoid electromagnetic interference.

Medical Equipment

- Switch off your wireless device when you are requested to do so in hospitals, clinics or healthcare facilities. These requests are designed to prevent possible interference with sensitive medical equipment.
- Care must be taken when using your device in close proximity to personal medical devices, such as pacemakers and hearing aids.
- Please consult your doctor and the medical device manufacturers to determine if the operation of the device may interfere with the operation of your medical devices.

Explosive Environments

- Do not use your device in dangerous environments such as petrol stations or chemical factories where there are explosive gases or explosive products being processed. In locations with potentially explosive atmospheres, obey all posted signs to turn off wireless devices.
- Areas with potentially explosive atmospheres include fueling areas, below decks on boats, fuel or chemical transfer or storage facilities, and areas where the air contains chemicals or particles, such as grain, dust, or metal powders.
- Do not store or transport the device in containers with flammable liquids, gases, or explosives.

Product Handling

- Please keep yourself at least 20 centimeters away from your device.
- To avoid circuit malfunctions, do not use the device in dusty, damp or dirty environments or close to magnetic fields.
- Before connecting or disconnecting the device cable, stop using the device and disconnect the power adapter. You should keep your hands dry during the operation.
- When placing your device, keep it away from electrical appliances with strong magnetic or electric fields, such as microwave ovens and refrigerators.
- Do not expose your device or its accessories to liquid, moisture or high humidity. Keep them in a well-ventilated and cool environment away from direct sunlight.
- Keep your device or its accessories away from sources of heat and fire. High temperature can shorten the life of electronic devices.
- Do not wrap, seal or cover the device with towels or other objects. Do not use the device in a closed environment such as a box to avoid damage to the device due to poor heat dissipation.
- Do not allow the device or accessories to come into contact with liquid or moisture at any time. Do not immerse the device in any liquid.
- Your device may become warm during normal use. If the device temperature is too high, do not touch it.
- Do not touch the antenna unnecessarily.
- Do not drop, throw or try to bend your device or its accessories.
- Do not paint your device or its accessories.
- Do not allow children to play with the device or power adapter. Doing so may result in damage or explosion.

Small Children

- Do not leave your device and its accessories within the reach of small children or allow them to play with it. They could hurt themselves or others, or could accidentally damage the device.
- Your device contains small parts with sharp edges that may cause an injury or may become detached and create a choking hazard.

Accessories

- Please use original accessories or accessories that are authorized by ZTE.
- Unauthorized accessories may affect the device performance, damage the device or cause danger to you.
- Using other types of accessories may void the device warranty, violate the local regulations and laws, and cause an accident. To obtain approved accessories, please contact an authorized service center.

Electrical Safety

- For pluggable equipment, the socket-outlet shall be installed near the equipment and shall be easily accessible.
- The power plug is intended as a device to disconnect the power.
- When the device is not in use, please unplug the power adapter from the power outlet and the device.
- Do not drop or hit the power adapter. If it is damaged, please contact an authorized service center for inspection.
- If the power plug or power cable is damaged, stop using it immediately.
- Continued use may cause electric shock or fire.
- Do not touch the power cable with wet hands, or pull the power cable to disconnect the power adapter.
- To avoid short circuit, malfunction or electric shock, do not touch the device or power adapter with wet hands.
- When the power adapter is exposed to rain, liquid or severe moisture, stop using it and contact an authorized service center for inspection.

Cleaning and Maintenance

- The recommended operating temperatures are -40 °C to +55 °C and the storage temperatures are -40 °C to +70 °C. The humidity range is 5% ~ 95%.
- During storage, transportation, and use of the device, keep it dry and avoid sharp collisions with other objects.
- Keep the device and its accessories dry. Do not use external heating devices such as microwave ovens or hair dryers to dry them.
- Do not place the device and its accessories in areas where the temperature is too high or too low. Otherwise, the device may malfunction, catch fire or explode.
- Do not cause strong impacts to the device and its accessories. Otherwise, the device may malfunction, catch fire or explode.
- When not using the device for a long period, power it off and remove all cables connected to it.
- If any abnormal phenomenon (such as smoke, unusual sound or peculiar smell) occurs, stop using it immediately, disconnect the power adapter, unplug all cables connected to the device, and contact an authorized service center.
- Do not step on, pull, or excessively bend the device cables. Otherwise the cables may be damaged and the device may malfunction.
- Before cleaning and maintenance, stop using the device, close all applications, and disconnect all cables connected to it.
- Use an antistatic cloth to clean the device and its accessories. Do not use harsh chemicals, cleaning solvents, or aerosols to clean them. Power off your device before you clean it.
- Do not attempt to disassemble the device or its accessories. Unauthorized disassembly or modification will void the warranty.
- Only qualified personnel can service or repair the device or its accessories. If your device (or its accessories) has been submerged in water, punctured, or subjected to a severe fall, do not use it until you have taken it to be checked at an authorized service center.

Environmental Protection

- Do not dispose of the device and its accessories as household garbage.
- Please comply with your local laws and regulations regarding the disposal of the device and its accessories.

Limited Warranty

This warranty does not apply to defects or errors in the product caused by:

- i. Reasonable abrasion.
- ii. End users' failure to follow ZTE's installation, operation or maintenance instructions or procedures.
- iii. End users' mishandling, misuse, negligence, or improper installation, disassembly, storage, servicing or operation of the product.
- iv. Modifications or repairs not provided by ZTE or a ZTE-certified individual.
- v. Power failures, surges, fire, flood, accidents, and actions of third parties or other events outside ZTE's reasonable control.
- vi. Usage of third-party products or usage in conjunction with third-party products if such defects are due to the combined usage.
- vii. Any other cause beyond the range of normal usage intended for the product.

End users have no right to reject or return the product, or receive a refund for the product from ZTE under the above-mentioned situations.

This warranty is end users' sole remedy and ZTE's sole liability for defective or nonconforming items, and is in lieu of all other warranties, expressed, implied or statutory, including but not limited to the implied warranties of merchantability and fitness for a particular purpose, unless otherwise required under the mandatory provisions of the law.

Limitation of Liability

ZTE shall not be liable for any loss of profits or indirect, special, incidental or consequential damages resulting from or arising out of or in connection with using of this product, no matter whether or not ZTE had been advised, knew or should have known of the possibility of such damages, including, but not limited to lost profits, interruption of business, cost of capital, cost of substitute facilities or product, or any downtime cost.

RF Exposure

This equipment complies with CE radiation exposure limits set forth for an uncontrolled environment. This equipment should be installed and operated with minimum distance of 20 cm between the radiator and your body.

Specification

This radio equipment operates with the following frequency bands and maximum radio-frequency power.

 **NOTE:**

All ZTE products are compliant with these power limits required by the European Union. Frequency bands supported by the product vary by model.

WCDMA Band1: 23 dBm

WCDMA Band8: 23 dBm

LTE Band 1/3/7/38/42: 23 dBm

LTE Band 8/20/28: 23 dBm

5G NR NSA/SA N1/3/7: 23 dBm

5G NR NSA/SA N78: PC3:23 dBm PC2:26 dBm

5G NR NSA/SA N20/28/40: 23 dBm

Bluetooth LE: 5 dBm

CE Caution (Proper Use)

As described in this guide, your device can be used only in the right location. If possible, please do not touch the antenna area on your device.

Disposal of Your Old Appliance

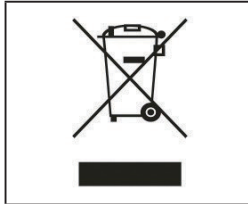

1. When this crossed-out wheeled bin symbol is attached to a product, it means the product is covered by the European Directive 2012/19/EU.
2. All electrical and electronic products should be disposed of separately from the municipal waste stream via designated collection facilities appointed by the government or the local authorities.
3. The correct disposal of your old appliance will help prevent potential negative consequences for the environment and human health.

For this product's recycling information based on WEEE directive, please send an e-mail to weee@zte.com.cn

EU DECLARATION OF CONFORMITY



Hereby, ZTE Corporation declares that the radio equipment type ZTE MC889 is in compliance with Directive 2014/53/EU.

The full text of the EU declaration of conformity is available at the following Internet address: <https://certification.ztedevices.com>

Compliance of Directive 2009/125/EC

The product meets the requirement of Directive 2009/125/EC and is compliant with its COMMISSION REGULATION (EC) No 1275/2008 and (EU) No 801/2013. For more information, please visit <https://certification.ztedevices.com>

ZTE CORPORATION

NO. 55, Hi-tech Road South, Shenzhen, P.R.China

Postcode: 518057



MC889

РЪКОВОДСТВО

Сканирайте QR кода, за да изтеглите приложението Install Helper.



ПРАВНА ИНФОРМАЦИЯ

Copyright © 2024 ZTE CORPORATION

Всички права запазени.

Никоя част на тази публикация не може да се цитира, възпроизвежда, превежда или използва в каквато и да било форма или с каквито и да било средства, електронни или механични, включително фотокопиране и микрофилм, без предварително писмено разрешение от ZTE Corporation.

Бележка

ZTE Corporation си запазва правото да прави промени на печатни грешки или да актуализира спецификациите в това ръководство без предварително уведомление.

Отказ от отговорност

Използването в настоящото ръководство изображения и екранни снимки може да се различават от реалния продукт. Съдържанието в настоящото ръководство може да се различава от реалния продукт или софтуер.

Търговски марки

ZTE и емблемите ZTE са търговски марки на ZTE Corporation.

Другите търговски марки и търговски наименования са собственост на съответните им притежатели.

Версия №: R1.0

Разопаковане и подготовка

Преди да монтирате устройството се уверете, че всички елементи, изброени в опаковъчния списък, са налични.

Опаковъчен списък

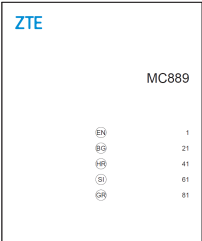
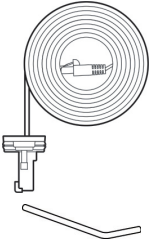
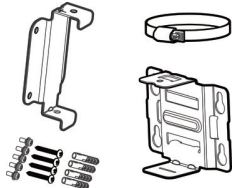
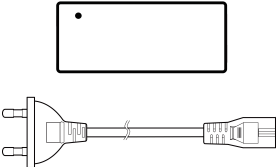
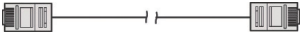
MC889 ODU CPE	Ръководство	1 комплект за капака: Винт против кражба x 2, ключ за винта против кражба x 1, мрежов кабел CAT5E (за свързване на устройството и POE адаптера)
		
Монтажен комплект: планка, заден капак, скоба, дюбели M6 и винтове M6 x 4, винтове с кръстата глава M3 x 5	1 POE адаптер и захранващ кабел за променлив ток	1 RJ-45 мрежов кабел (за свързване на POE адаптера и компютъра/ рутера)
		

Подгответе следните аксесоари (не са включени):

- Кръстата отвертка
- Права отвертка
- Ударна бормашина
- Маркери

Предпазни мерки при монтаж

- Не монтирайте устройството в следните посоки:

		
Не монтирайте устройството с интерфейсната страна нагоре.	Не монтирайте устройството хоризонтално.	Не монтирайте устройството под наклон.

ПРЕДУПРЕЖДЕНИЕ!

ZTE не носи отговорност за какъвто и да е проблем, причинен от падане на устройството поради неправилен монтаж, като повреда на имущество, нараняване или смърт.

ПРЕДУПРЕЖДЕНИЕ!

Устройството трябва да бъде монтирано надолу и вертикално. Не се препоръчва да монтирате устройството в други посоки (според горелесочените сценарии или в други нестандартни посоки). ZTE не носи отговорност за проблеми, причинени от монтирането в други неправилни посоки.

- Не монтирайте устройството на високо (зона с опасност от мълнии).
- Устройството трябва да бъде поставено и да се използва в добре проветрива среда. Ако е възможно, монтирайте устройството на място с по-малко пряка слънчева светлина, като например на сянка. Устройството не трябва да се монтира на изхода на изпускателната тръба или да се монтира на място, където преминава вода, като например под навес.
- Устройството трябва да се монтира на мястото от чертежите в проучването на обекта и в рамките на защитителен диапазон от 45° от гръмоотвода. Във високи планини и райони с много гръмотевици (броят на гръмотевичните дни годишно надвишава 180) се уверете, че устройството е в рамките на защитителен диапазон от 30° от гръмоотвода.
- Когато устройството е монтирано на стената, то трябва да е на повече от 1 м от заземяващия кабел на гръмоотвода и на повече от 20 см от зоната на мълниезащита.
- Когато монтирате устройството на стълб, не монтирайте гръмоотвод на стълба. Препоръчително е да се монтира самостоятелен гръмоотвод в близост до стълба. Ако на стълба е монтиран гръмоотвод, е препоръчително гръмоотводът да се издига и да е заземен директно.
- Монтажният стълб трябва да бъде здрав, да не може да се разклаща и трябва да отговаря на изискванията за устойчивост на вятъра (не по-малка скорост на вятъра от степен -10).
- Монтажният стълб трябва да е вертикален, а вертикалното отклонение трябва да бъде по-малко от $\pm 2^\circ$.

Режими на монтиране

Можете да монтирате устройството по един от следните начини:



Изискване за мотажно пространство:

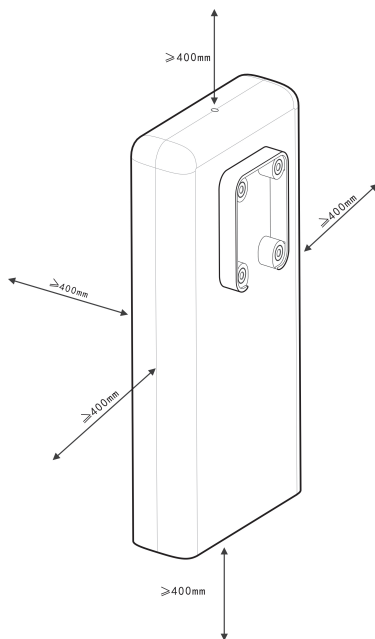

Препоръчителни места за монтиране:

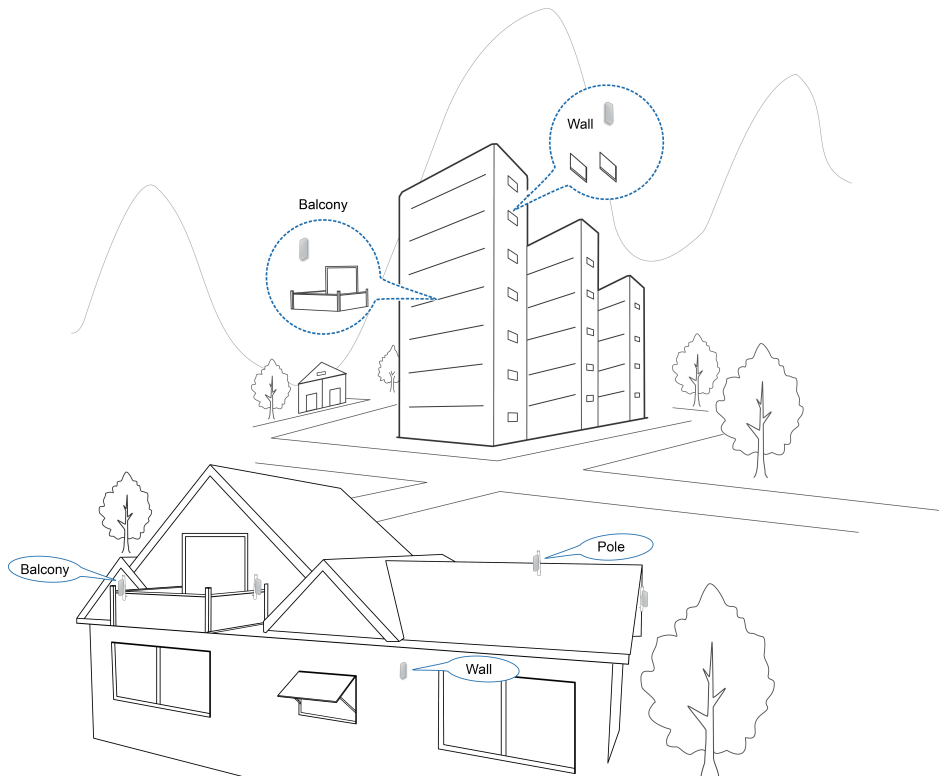

1. Поставяне на nano-SIM картата

Поставете nano-SIM картата в слота за SIM карта, както е показано.

ПРЕДУПРЕЖДЕНИЕ!

Вашето устройство не поддържа (U) SIM карти, micro-SIM карти или други нестандартни SIM карти. За да избегнете повреда на устройството, не използвайте тези карти или каквито и да е държачи на карти.

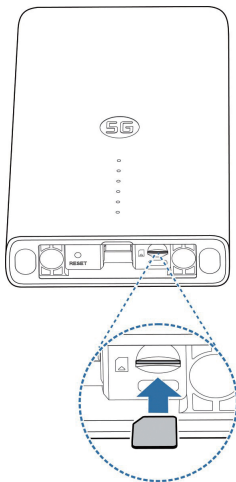

2. Монтиране на мрежовия кабел

1. Свържете RJ45 към мрежовия порт на MC889, като двата винта също да са поставени в отворите в долната част на устройството.

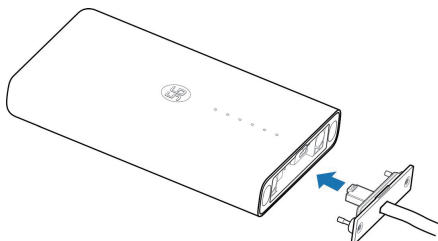

2. Натиснете капака нагоре, докато се фиксира, и използвайте ключ за винта против кражба, за да поставите капака на устройството.



3. Запазете достатъчна дължина от мрежовия кабел и кримпвайте RJ45.

3. Използване на приложението Install Helper за откриване на позицията

Преди да монтирате MC889 можете да инсталирате приложението Install Helper на мобилния си телефон и да се свържете към устройството, за да откриете силата на сигнала, и то да ви помогне да откриете подходящо място за монтаж.

ЗАБЕЛЕЖКА:

Сканирайте QR кода от началната страница, за да изтеглите приложението Install Helper.

Включване на MC889

1. Свържете мрежовия кабел CAT5E, който е от MC889 към мрежовия порт (RJ45-2) на POE адаптера.
2. Свържете захранващия конектор на POE адаптера към контакта.

Свързване към MC889

Преди да се свържете с устройството, се уверете, че сте инсталирали приложението Install Helper и сте включили Bluetooth® на телефона си.

1. Отворете списъка с приложения и изберете **Install Helper**.
2. Изберете **СВЪРЗВАНЕ С УСТРОЙСТВОТО** → **СВЪРЗВАНЕ ЧРЕЗ BLUETOOTH** и изберете **MC889**. Bluetooth на устройството ще се включи автоматично и телефонът ви автоматично ще сканира и покаже всички налични устройства с Bluetooth в обхвата.
3. Изберете устройството, с което искате да сдвоите.
4. Въведете паролата и докоснете **OK**, за да управлявате устройството.

ЗАБЕЛЕЖКА:

Вижте етикета на устройството за паролата по подразбиране.

Откриване и регулиране на позицията за монтаж

1. Преместете устройството около монтажната стена/стълб или опитайте различни позиции и изберете **ОТКРИВАНЕ НА ПОЗИЦИЯ**.
2. Следвайте инструкциите на екрана, за да прикачите устройството към целевата позиция, и бавно го премествайте, докато не предостави обратна връзка.

ЗАБЕЛЕЖКА:

Устройството не поддържа регулиране на ъгъла на издигане. Поддържа само хоризонтално регулиране на 180°.

3. Показва се силата на сигнала в текущата позиция (силен, много добър, добър, слаб и много слаб). Можете да докоснете **преглед на подробности**, за да видите детайли за мрежата.

Когато сигналът на устройството бъде открит, телефонът автоматично издава звуков сигнал. Колкото по-силен е звукът и колкото е по-силна вибрацията, толкова по-добра е силата на сигнала.

ЗАБЕЛЕЖКА:

Изберете **КРАЙ**, за да приключите откриването, и изберете дали да запишете текущата позиция, ако е необходимо.

4. Продължете откриването, докато се открие желаната позиция, и запишете или продължете да регулирате позицията според обратната връзка.

Изключване на MC889

След като се определи позицията за монтаж, изключете POE адаптера от устройството.

4. Монтиране на устройството

Монтиране на устройството на стена

1. Отбележете точките за пробиване на отвори на стената.

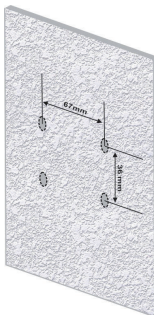

2. Първо, използвайте 6 мм свредло за пробиване на отвори в маркираните позиции и монтирайте четирите дюбела M6. Второ, използвайте четирите винта M6, за да фиксирате планката на стената.

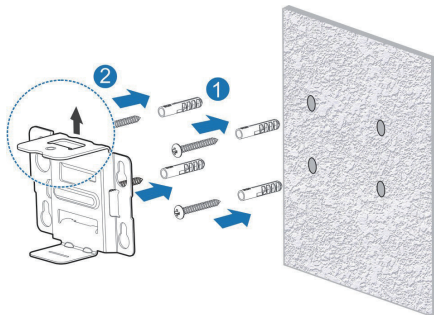

ВНИМАНИЕ:

Отворотът за закрепващият винт на планката е насочен нагоре. Не монтирайте планката наобратно. В противен случай винтът не може да се монтира по-късно.

3. Използвайте четири винта с кръстата глава М3, за да монтирате задния капак на устройството.

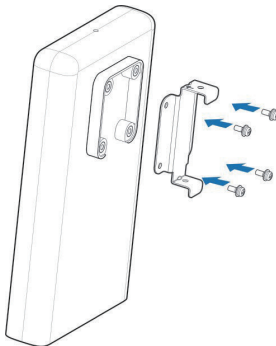

4. Първо, закрепете задния капак към монтираната планка през горните и долните слотове, и подравнете отвора на задния капак с отвора на планката. Второ, използвайте един винт с кръстата глава М3, за да монтирате MC889 върху планката.

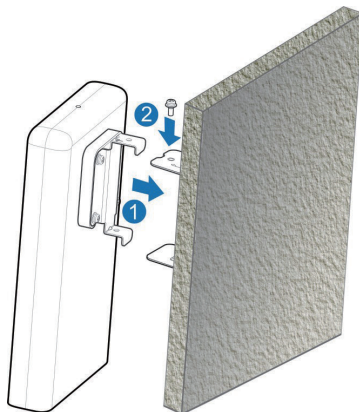

Монтиране на устройството на стълб

1. Използвайте отвертка, за да разхлаете скобата, и освободете обтегача.

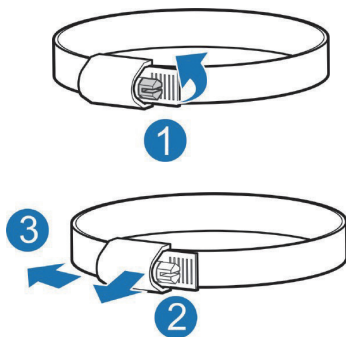

2. Прекарайте скобата през U-образния прорез на планката, за да монтирате планката на стълба.

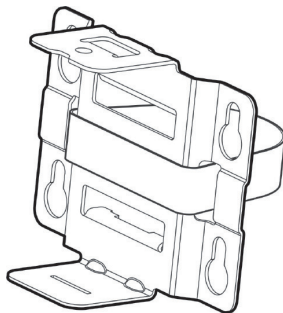

! ВНИМАНИЕ:

Отворът за закрепващият винт на планката е насочен нагоре. Не монтирайте планката наобратно. В противен случай винтът не може да се монтира по-късно.

3. Регулирайте скобата до правилното положение за затягане, натиснете обтегача и използвайте отвертка, за да стегнете скобата и да фиксирате планката.

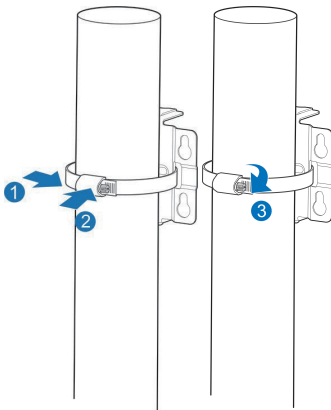

4. Използвайте четири винта с кръстата глава М3, за да монтирате задния капак на устройството.

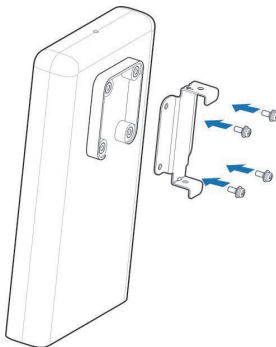

5. Първо, закрепете задния капак към монтираната планка през горните и долните слотове, и подравнете отвора на задния капак с отвора на планката. Второ, използвайте един винт с кръстата глава М3, за да монтирате MC889 върху планката.

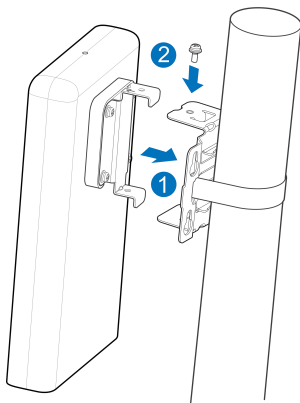

ЗАБЕЛЕЖКА:

Преди да монтирате устройството върху планката, можете да преместите устройството хоризонтално и бавно по стълба, за да се нагласи допълнително позицията, ако е необходимо.

5. Свързване на POE адаптера

1. Свържете мрежовия кабел CAT5E, който е от MC889 към мрежовия порт (RJ45-2) на POE адаптера.
2. Свържете мрежовия порт (RJ45-1) на POE адаптера към компютъра/IDU (вътрешния рутер) с мрежов кабел RJ-45.

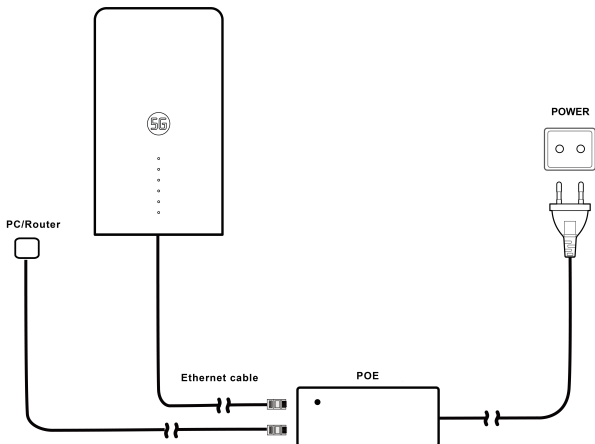

Проверка на монтажа

Монтиране на устройството:

- MC889 е монтиран стабилно.
- Мрежовите кабели са монтирани стабилно.
- Nano-SIM картата е поставена.
- Капакът на устройството е монтиран.
- Мрежовият интерфейс на POE адаптера е инсталиран правилно.

Монтаж на кабели:

- Проверете дали всички кабели са свързани правилно и дали кабелните накрайници са защитени.
- Кабелите трябва да бъдат инсталирани без да се пресичат и да не са прегънати.

Включване

Включване на устройството

Свържете захранващия конектор на POE адаптера към контакта. POE адаптерът ще започне да захранва MC889.

Предварително тестване на устройството

1. Проверете състоянието на индикаторите.
2. Свържете устройството към компютър и влезте в страницата за конфигуриране, за да видите състоянието на устройството.

LED индикатори

При настройка на MC889 LED индикаторите ще имат следното поведение:

Индикатор	Състояние	Описание
ЗАХРАНВАНЕ	Вкл.	Захранването е включено и външното устройство работи нормално.
	Изкл.	Захранването е изключено.
МРЕЖА	Мига червено	Устройството е в състояние на грешка: <ul style="list-style-type: none">• Устройството не е регистрирано в мобилната мрежа.• Няма поставена nano-SIM карта.• Няма налична мрежова услуга.
	Свети зелено	Устройството е регистрирано или е свързано към 5G мрежата и се прехвърлят данни.
	Мига зелено	Устройството е свързано към 3G/4G LTE мрежата и се прехвърлят данни.
LAN	Свети зелено	LAN портът е свързан.
	Мига зелено	Данните се прехвърлят.
	Не свети	LAN портът не е свързан.
СИГНАЛ (три светлини)	Вкл.	Три светлини показват силата на сигнала. Наличието на повече включени светлини означава по-добър сигнал.
	Не свети	Няма сигнал или не е поставена nano-SIM карта.

ЗАБЕЛЕЖКА:

- За да се избегне светлинно замърсяване и да се спести енергия, индикаторите ще бъдат изключени автоматично след 15 минути. Ако желаете индикаторите да светят постоянно, можете да промените настройките им на страницата за конфигуриране на 5G CPE.
- При възникване на проблем индикаторите ще се включат автоматично отново, за да ви помогнат да проверите състоянието на устройството. След като проблемът е решен, индикаторите ще бъдат изключени веднага.

Влизане в страницата на 5G CPE

1. Уверете се, че има връзка между устройството и компютъра/рутера.
2. Стартирайте интернет браузъра и въведете `http://192.168.7.1` в адресната лента.
3. Въведете паролата, изписана на етикета на устройството, за да влезете в страницата за конфигуриране на 5G CPE:

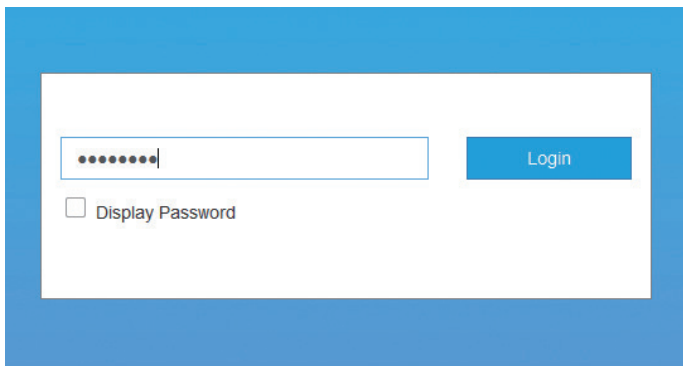

ЗАБЕЛЕЖКА:

Вижте етикета на устройството за паролата по подразбиране.

Състояние на връзката и допълнителни настройки

Потвърждаване на състоянието на връзката

Информацията за състоянието на връзката се показва, когато влезете в началната страница за конфигурация, а **За устройството** показва детайли за SIM картата, силата на сигнала; за да получите повече подробности, кликнете върху **Подробна информация**. За управление на данни кликнете **Използване на данни** в долния ляв край на страницата.

Статичен IP адрес

Можете да активирате Статичен IP адрес като изключите 5G мобилната свързаност и изберете Настройки → **APN** и профил **mobix-static**. Потвърдете избора и се върнете в началната страница, и включете мобилната свързаност.

Допълнителни настройки

В долния ляв край на началната страница кликнете върху **Разширени настройки** за още настройки на устройството.

Отстраняване на неизправности

Проблем	Препоръчително действие
Компютърът/ рутерът, свързан с устройството, няма достъп до интернет.	<ul style="list-style-type: none">• Уверете се, че nano-SIM картата е поставена.• Променете местоположението и намерете място с добър сигнал.• Проверете настройките на режима на LAN връзката.• Свържете се с Вашия доставчик на услуги и потвърдете Вашите настройки за APN.
Уеб страницата за конфигуриране на 5G CPE не може да бъде посетена.	<ul style="list-style-type: none">• Въведете правилния адрес. Адресът по подразбиране е http://192.168.7.1.• Не използвайте прокси сървър.

ЗАБЕЛЕЖКА:

Можете да натиснете и задържите бутона **НУЛИРАНЕ** в долната част на устройството за около 3 секунди, за да възстановите фабричните настройки на устройството, ако е необходимо.

Получаване на още помощ

Ако имате затруднение при използването на устройството или услугата, можете да се свържете с Център за обслужване на клиенти с обаждане на номер 123 или 087 123 за абонати извън мрежата на Vivacom.

Предупреждение и забележка

Радиочестотни смущения

Обща информация засмущенията

Някои електронни устройства може да са податливи на електромагнитни смущения. Поставете устройството далече от телевизор, радио и друго електронно оборудване, за да избегнете електромагнитни смущения.

Медицинско оборудване

- Изключвайте безжичното устройство според указанията в болници, клиники или центрове за здравни грижи. Тези указания са предназначени да предотвратят евентуални смущения на чувствително медицинско оборудване.
- Трябва да се внимава при използване на устройството в близост до лични медицински устройства, като например пейсмейкъри и слухови апарати.
- Консултирайте се с Вашия лекар и с производителя на медицинското устройство, за да прецените дали работата на устройството може да смущава работата на медицинските устройства.

Взривоопасни среди

- Не използвайте устройството в опасни среди, като например бензиностанции или химически заводи, където се обработват експлозивни газове или продукти. На места с потенциално взривоопасни атмосфери спазвайте всички поставени знаци за изключване на безжични устройства.
- Зони с потенциално взривоопасни атмосфери включват зони за презареждане с гориво, места под палуби на плавателни съдове, съоръжения за пренос или съхранение на гориво или химикали и зони, където въздухът съдържа химикали или частици, като например пясъчинки, прах или метални стружки.
- Не съхранявайте и не транспортирайте устройството в съдове със запалими течности, газове или експлозиви.

Боравене с продукта

- Стойте на поне 20 сантиметра от устройството.
- За да избегнете неизправности на веригата, не използвайте устройството в прашни, влажни или замърсени среди или в близост до магнитни полета.
- Преди да свържете или изключите кабела на устройството, спрете да използвате устройството и извадете захранващия адаптер. Трябва да държите ръцете си сухи по време на работа.
- Когато поставяте устройството, го дръжте далеч от електрически уреди със силни магнитни или електрически полета, като например микровълнови фурни и хладилници.
- Не излагайте устройството или аксесоарите му на течности, влага или висока влажност. Съхранявайте ги в добре проветрива и хладна среда, далеч от пряка слънчева светлина.
- Дръжте устройството или аксесоарите му далеч от източници на топлина и огън. Високата температура може да съкрати живота на електронните устройства.
- Не увивайте, запечатвайте и не покривайте устройството с кърпи или други предмети. Не използвайте устройството в затворена среда, като например кутия, за да избегнете повреда на устройството поради лош топлообмен.
- Никога не позволявайте устройството или аксесоарите да влизат в контакт с течност или влага. Не потапяйте устройството в течност.
- Устройството може да загрее при нормална употреба. Ако температурата на устройството е твърде висока, не го докосвайте.
- Не докосвайте излишно антената.
- Не изпускайте, не хвърляйте и не се опитвайте да огъвате устройството или аксесоарите му.
- Не боядисвайте устройството или аксесоарите му.
- Не позволявайте на деца да си играят с устройството или захранващия адаптер. Това може да доведе до повреда или експлозия.

Малки деца

- Не оставяйте устройството и аксесоарите му на места, където може да ги достигнат малки деца, и не им позволявайте да играят с тях. Децата може да наранят себе си или други хора, или да повредят устройството по невнимание.
- Устройството съдържа малки части с остри ръбове, които може да причинят наранявания или да се отделят от устройството и да предизвикат опасност от задушаване.

Аксесоари

- Използвайте оригинални аксесоари или аксесоари, които са разрешени от ZTE. Неразрешените аксесоари може да повлияят на производителността на устройството, да го повредят или да създадат опасност за Вас.
- Използването на други типове аксесоари може да анулира гаранцията
- на устройството, да наруши местните разпоредби и закони и да причини злополука. За да получите одобрени аксесоари, се свържете с оторизиран сервизен център.

Електрическа безопасност

- За оборудване, което се включва с щепсел, контактът трябва да е монтиран близо до него и да е леснодостъпен.
- Щепселът е предназначен като устройство за изключване на захранването.
- Когато устройството не се използва, изключете захранващия адаптер от контакта и устройството.
- Не изпускайте и не удряйте захранващия адаптер. Ако е повреден, се свържете с оторизиран сервизен център за проверка.
- Ако захранващият щепсел или захранващият кабел е повреден, незабавно спрете да го използвате. Продължителната употреба може да причини токов удар или пожар.
- Не докосвайте захранващия кабел с мокри ръце и не дърпайте захранващия кабел, за да изключите захранващия адаптер.
- За да избегнете късо съединение, неизправност или токов удар, не докосвайте устройството или захранващия адаптер с мокри ръце.
- Когато захранващият адаптер е изложен на дъжд, течност или силна влага, спрете да го използвате и се свържете с оторизиран сервизен център за проверка.

Почистване и поддръжка

- Препоръчителните работни температури са от -40°C до +55°C, а температурите на съхранение са от -40°C до +70°C. Диапазонът на влажност е 5% ~ 95%.

- По време на съхранение, транспортиране и използване на устройството го дръжте сухо и избягвайте силни сблъсъци с други предмети.
- Дръжте устройството и аксесоарите му сухи. Не използвайте външни отоплителни уреди, като например микровълнови фурни или сешоари, за да ги изсушите.
- Не поставяйте устройството и аксесоарите му в зони, където температурата е твърде висока или твърде ниска. В противен случай устройството може да се повреди, да се запали или да експлодира.
- Не предизвиквайте силни удари върху устройството и аксесоарите му. В противен случай устройството може да се повреди, да се запали или да експлодира.
- Когато не използвате устройството за дълъг период от време, изключете го и отделете всички кабели, свързани с него.
- Ако възникне някакво необичайно явление (като например дим, необичаен звук или особена миризма), спрете да го използвате незабавно, изключете захранващия адаптер, отделете всички кабели, свързани с устройството, и се свържете с оторизиран сервизен център.
- Не стъпвайте върху, не дърпайте или не огъвайте прекомерно кабелите на устройството. В противен случай кабелите и устройството може да се повредят.
- Преди почистване и поддръжка, спрете да използвате устройството, затворете всички приложения и отделете всички кабели, свързани с него.
- Използвайте антистатична кърпа, за да почиствате устройството и аксесоарите му. Не използвайте агресивни химикали, почистващи разтвори или аерозоли, за да ги почистите. Изключвайте устройството, преди да го почиствате.
- Не се опитвайте да разглобите устройството или аксесоарите му.
- Неоторизиран демонтаж или модификация ще анулира гаранцията.
- Устройството и аксесоарите му могат да се обслужват или поправят само от квалифицирани лица. Ако устройството (или аксесоарите му) бъде потопено във вода, бъде пробито или подложено на силен удар, не го използвайте, докато не го занесете за проверка в оторизиран сервизен център.

Опазване на околната среда

- Не изхвърляйте устройството и аксесоарите му като битови отпадъци.
- Спазвайте местните закони и разпоредби относно изхвърлянето на устройството и аксесоарите му.

Ограничена гаранция

Тази гаранция не се прилага за дефекти или грешки в продукта, причинени от:

- Нормално износване.
- Отказ на крайните потребители да спазват инструкциите или процедурите за монтиране, експлоатация или поддръжка на ZTE.
- Неправилно използване, злоупотреба, небрежност или неправилно монтиране, демонтаж, съхранение, обслужване или експлоатация на продукта от крайните потребители.
- Модификации или ремонти, които не са извършени от ZTE или сертифицирано от ZTE лице.
- Прекъсвания на захранването, пренапрежения, пожар, наводнение, злополуки и действия на трети лица или други събития извън разумния контрол на ZTE.
- Използване на продукти на трети лица или използване във връзка с продукти на трети лица, ако тези дефекти се дължат на комбинираното използване.
- Всяка друга причина извън обхвата на нормална употреба, предвидена за продукта.

Крайните потребители нямат право да откажат или върнат продукта или да получат възстановяване на сумата за продукта от ZTE в горепосочените ситуации.

Тази гаранция е единственото средство за защита на крайните потребители и единствената отговорност на ZTE за дефектни или несъответстващи артикули, като замества всички други гаранции, изрични, подразбиращи се или законоустановени, включително, но не само, подразбиращи се гаранции за продаваемост и годност за определена цел, освен ако не се изисква друго съгласно задължителните разпоредби на закона.

Ограничаване на отговорността

ZTE не носи отговорност за загуби на печалби или косвени, специални, случайни или последващи щети в резултат от или възникнали вследствие на или във връзка с използването на този продукт, независимо дали ZTE е била уведомена, знаела е или е трябвало да знае за възможността за такива щети, включително, но не само, пропуснати ползи, прекъсване на дейността, капиталови разходи, разходи за заместващи съоръжения или продукти или евентуални разходи за принудителен престой.

Излагане на радиочестоти

Това оборудване отговаря на граничните стойности на СЕ за излагане на излъчване, определени за неконтролирана среда. Това оборудване трябва да се монтира и да работи при минимално разстояние от 20 см между радиатора и тялото Ви.

Спецификация

Това радиооборудване работи със следните честотни ленти и максимална радиочестотна мощност.

ЗАБЕЛЕЖКА:

Всички продукти на ZTE съответстват на тези ограничения на мощността, изисквани от Европейския съюз. Честотните ленти, поддържани от продукта, се различават според модела.

WCDMA честотна лента 1: 23 dBm

WCDMA честотна лента 8: 23 dBm

LTE честотна лента 1/3/7/38/42: 23 dBm

LTE честотна лента 8/20/28: 23 dBm

5G NR NSA/SA N1/3/7: 23 dBm

5G NR NSA/SA N78: PC3:23 dBm PC2:26 dBm

5G NR NSA/SA N20/28/40: 23 dBm

Bluetooth LE: 5 dBm

Предупреждение на СЕ (правилна употреба)

Както е описано в това ръководство, устройството може да се използва само на правилното място. По възможност избягвайте да докосвате зоната около антената на устройството.

Изхвърляне на остарялото Ви устройство

	<ol style="list-style-type: none">1. Когато към даден продукт е прикрепен етикет със символ на задраскано кошче за отпадъци, това означава, че той трябва да се изхвърли според европейската Директива 2012/19/ЕС.2. Всички електрически и електронни продукти трябва да се изхвърлят отделно от битовите отпадъци в специални пунктове за събиране, определени от държавните или местните власти.3. Правилният начин на изхвърляне на Вашето старо устройство ще спомогне за избягване на възможните отрицателни последиствия за околната среда и човешкото здраве.
---	--

За информация относно рециклирането на този продукт в съответствие с Директивата ОЕЕО изпратете имейл на weee@zte.com.cn

ЕС ДЕКЛАРАЦИЯ ЗА СЪОТВЕТСТВИЕ



С настоящото ZTE Corporation декларира, че радиооборудването от тип ZTE MC889 е в съответствие с Директива 2014/53/ЕС.

Пълният текст на ЕС декларацията за съответствие е достъпен на следния интернет адрес: <https://certification.ztedevices.com>

Съответствие на Директива 2009/125/ЕО

Продуктът отговаря на изискванията на Директива 2009/125/ЕО и е в съответствие с Регламент (ЕО) № 1275/2008 и (ЕО) № 801/2013 на Комисията. За повече информация, моля, посетете <https://certification.ztedevices.com>

ZTE CORPORATION

NO. 55, Hi-tech Road South, Shenzhen, P.R.China

Пощенски код: 518057



MC889

Kratke upute

Skenirajte ovaj QR kod kako biste preuzeli aplikaciju Pomoćnik za instaliranje.



PRAVNE INFORMACIJE

Autorska prava © 2024 ZTE CORPORATION

Sva prava pridržana.

Nijedan dio ove brošure ne smije se citirati, reproducirati, prevoditi ili upotrebljavati u bilo kojem obliku ni na bilo koji način, elektronički ili mehanički, uključujući fotokopiranje i snimanje na mikrofilm, bez prethodne pisane dozvole tvrtke ZTE Corporation.

Obavijest

ZTE Corporation zadržava pravo izmjene pogrešaka u ispisu ili ažuriranja specifikacija u ovim uputama bez prethodne obavijesti.

Odricanje odgovornosti

Slike i prikazi zaslona iz ovog priručnika mogu se razlikovati od stvarnog proizvoda. Sadržaj ovih uputa može se razlikovati od stvarnog proizvoda ili softvera.

Žigovi

ZTE i logotipi ZTE žigovi su tvrtke ZTE Corporation.

Ostali žigovi i trgovački nazivi su u vlasništvu njihovih odgovarajućih vlasnika.

Broj verzije: R1.0

Otpakiranje i pripreme

Prije instaliranja uređaja provjerite jesu li prisutni svi predmeti navedeni na popisu pakiranja. Ako nešto nedostaje ili je oštećeno, obratite se tehničkoj podršci tvrtke ZTE.

Popis pakiranja

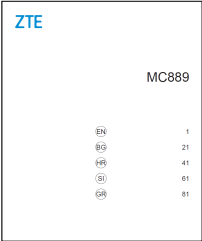
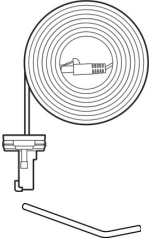
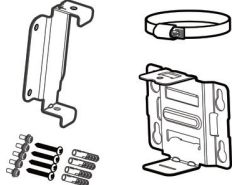
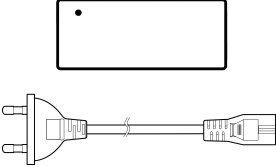
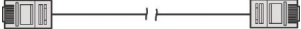
MC889 ODU CPE	Kratke upute	1 komplet pokrovne ploče: Vijak protiv krađe*2, ključ za uklanjanje vijka protiv krađe*1, jedan mrežni kabel CAT5E (za spajanje uređaja i prilagodnika POE)
		
Komplet za montažu: Metalni nosač, stražnja ploča, metalna stezaljka, vijci za širenje M6 i čepovi za širenje M6*4, vijci s poprečnom glavom M3*5	1 POE adapter i AC kabel za napajanje	1 RJ-45 mrežni kabel (za spajanje POE adaptera i PC-a/rutera)
		

Pripremite sljedeći pribor (nije uključen):

- križni odvijač
- odvijač s ravnom glavom
- udarnu bušilicu
- markere

Mjere predostrožnosti prilikom instaliranja

- Nemojte instalirati uređaj u sljedećim smjerovima:

		
Nemojte instalirati uređaj tako da strana sučelja bude okrenuta prema gore.	Nemojte vodoravno instalirati uređaj.	Nemojte instalirati uređaj tako da bude nagnut.

UPOZORENJE!

ZTE nije odgovoran za bilo kakav problem uzrokovan padom uređaja usljed nepravilnog instaliranja, poput oštećenja imovine, osobnih ozljeda ili smrti.

UPOZORENJE!

Uređaj treba instalirati tako da bude okrenut prema dolje i u okomitom položaju. Ne preporučuje se instalacija uređaja u drugim smjerovima (uključujući, ali bez ograničenja na prethodno navedene scenarije). ZTE nije odgovoran za bilo kakav problem nastao usljed instaliranja u druge pogrešne smjerove.

- Nemojte instalirati uređaj visoko (u području rasvjete).
- Za uporabu uređaja morate ga postaviti u prostor s dobrom ventilacijom. Ako je moguće, uređaj instalirajte na mjesto s manje izravnog sunčevog svjetla, primjerice u hlad. Uređaj se ne smije instalirati na izlazu ispušne cijevi niti na mjestu kuda prolazi voda, na primjer, tende.
- Uređaj treba instalirati na osnovu projektnih crteža izvoda terena i unutar područja zaštite od 45° od gromobrana. Na visokim planinama i područjima s jakim munjama (broj dana s grmljavinom u godini prelazi 180) osigurajte da je uređaj unutar zaštitnog područja od 30° od gromobrana.
- Kad je uređaj postavljen na zid, najbolje je da bude udaljen više od 1 m od kabela za uzemljenje gromobrana i više od 20 cm od zone zaštite od udara munje.
- Prilikom instaliranja uređaja na stup, nemojte instalirati gromobran na njega. Preporučuje se da se u blizini stupa ugradi neovisni gromobran. Ako je gromobran instaliran na stup, preporuča se da se gromobran izvede i izravno uzemli.
- Montažni stup mora biti čvrst, ne smije se tresiti i mora ispunjavati zahtjeve vezane za otpornost na vjetar (ne manje od brzine vjetra razine - 10).
- Postolje stupa bi trebalo biti okomito, a okomito odstupanje manje od $\pm 2^\circ$.

Načini instalacije

Uređaj možete instalirati na bilo koji od sljedećih načina:

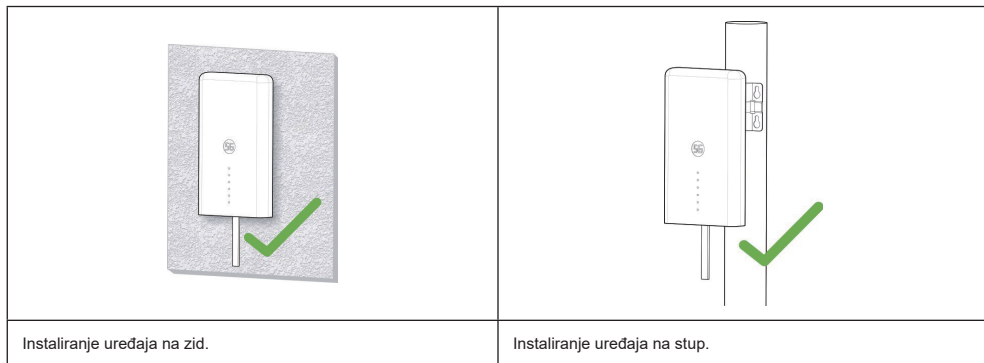

Prostorni zahtjevi za instaliranje

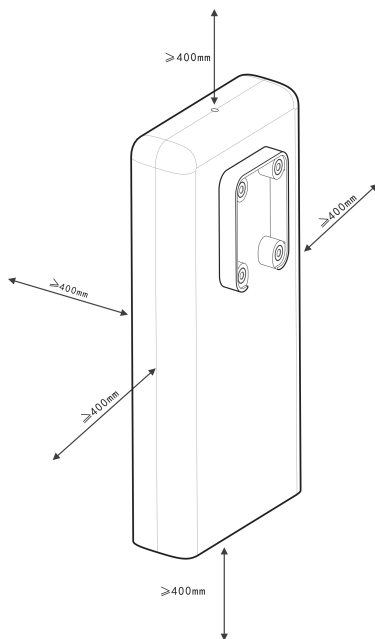

Preporučene lokacije za instalaciju



1. Umetanje nano-SIM kartice

Umetnite nano-SIM karticu u utor za SIM karticu kao što je prikazano.

UPOZORENJE!

Uređaj ne podržava (U) SIM kartice, micro-SIM kartice ili bilo koje druge nestandardne SIM kartice. Kako se uređaj ne bi oštetio, nemojte upotrebljavati te kartice, kao ni držače za kartice.

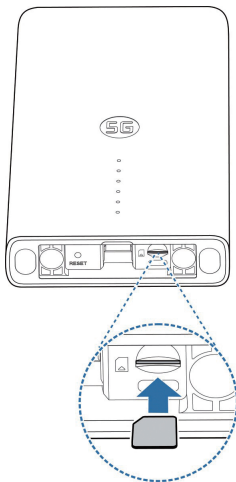

2. Instaliranje mrežnog kabela

1. Spojite RJ45 na mrežni priključak na uređaj MC889 dok su dva vijka također umetnuta u otvore na dnu uređaja.

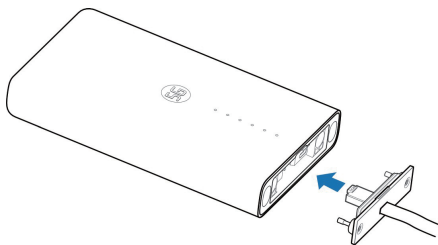

2. Gurnite pokrovnu ploču prema gore dok ne bude učvršćena i pomoću ključa za uklanjanje vijka protiv krađe navijte pokrovnu ploču na uređaj.



3. Rezervirajte dovoljno dužine mrežnog kabela i preklopite RJ45.

3. Korištenje aplikacije Pomoćnik za otkrivanje položaja

Prije instaliranja uređaja MC889, možete instalirati aplikaciju Pomoćnik za instaliranje na svoj mobilni telefon i povezati se s uređajem kako biste otkrili jačinu signala i lakše otkrili i utvrdili lokaciju instalacije.

NAPOMENA:

Pogledajte oznaku na ovom vodiču kako biste dobili poveznicu ili QR kod za preuzimanje aplikacije Pomoćnik.

Uključivanje uređaja MC889

1. Spojite mrežni kabel CAT5E koji dolazi iz uređaja MC889 na mrežni priključak (RJ45-2) na POE adapteru.
2. Utaknite strujni utikač POE adaptera u utičnicu.

Povezivanje s uređajem MC889

Prije povezivanja s uređajem, provjerite jeste li instalirali aplikaciju Pomoćnik za instaliranje i uključite Bluetooth® na vašem telefonu.

1. Otvorite popis aplikacija i dodirnite **Pomoćnik za instaliranje**.
2. Dodirnite **POVEŽI UREĐAJ** i odaberite **MC889**. Bluetooth uređaja automatski će se uključiti, a vaš telefon automatski skenirati i prikazati ID-jeve svih dostupnih Bluetooth uređaja u dometu.
3. Dodirnite uređaj s kojim se želite upariti.
4. Dodirnite **UPARIVANJE I POVEZIVANJE > UPARIVANJE** da biste prihvatili vezu.
5. Unesite lozinku i dodirnite **U redu** za upravljanje uređajem.

NAPOMENA:

Pogledajte oznaku kako biste dobili zadanu lozinku.

Otkrivanje i podešavanje položaja instalacije

1. Pomičite uređaj oko zida/stupa ili pokušajte s različitim položajima i dodirnite **OTKRIVANJE POLOŽAJA**.
2. Slijedite upute na zaslonu kako biste priključili uređaj na ciljni položaj i polako ga pomičite dok ne pruži povratne informacije.

NAPOMENA:

Uređaj ne podržava podešavanje kuta podizanja. Podržava samo vodoravno podešavanje od 180°.

3. Prikazuje se snaga signala na trenutačnom položaju (savršen, odličan, dobar, loš i slab). Možete dodirnuti **pregledaj pojedinosti** kako biste vidjeli pojedinosti o mreži.

Kada se otkrije signal uređaja, telefon se automatski oglašava zvučnim signalom. Što je zvuk glasniji i što je vibracija jača, to je jači signal.



NAPOMENA:

Dodirnite **ZAVRŠI** kako biste dovršili otkrivanje i odabrali želite li spremite trenutačni položaj ako je potrebno.

4. Nastavite s otkrivanjem dok ne otkrijete željeni položaj te spremite ili nastavite s podešavanjem položaja prema uputama.

Isključivanje uređaja MC889

Nakon utvrđivanja položaja instalacije, odvojite POE adapter od uređaja.

4. Instalacija vašeg uređaja

Postavljanje uređaja na zid

1. Označite mjesta na zidu na kojima ćete izbušiti rupe.

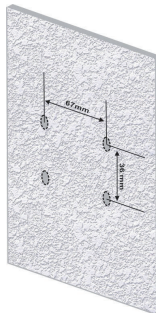

2. Prvo, pomoću udarne bušilice od 6 mm izbušite rupe na označenim mjestima, a zatim instalirajte četiri čepa za širenje M6. Drugo, pomoću četiri vijka za proširenje M6 pričvrstite nosač na zid.

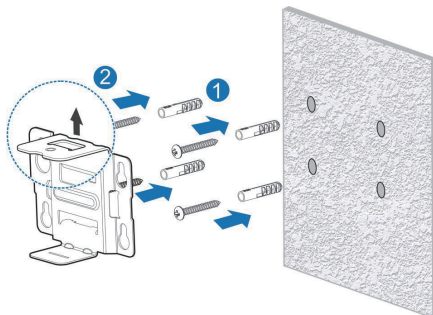

! OPREZ:

Otvor za vijak nosača okrenut je prema gore. Nemojte postavljati nosač naopako. U suprotnom, vijak se ne može postaviti kasnije.

3. Upotrijebite četiri vijka s križnom glavom M3 za postavljanje matične ploče na uređaj.

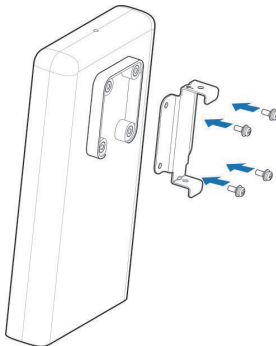

4. Prvo pričvrstite stražnju ploču na ugrađeni nosač kroz gornje i donje utore i poravnajte rupu na stražnjoj ploči s rupom na nosaču. Drugo, upotrijebite jedan vijak s križnom glavom M3 za ugradnju uređaja MC889 na nosač.

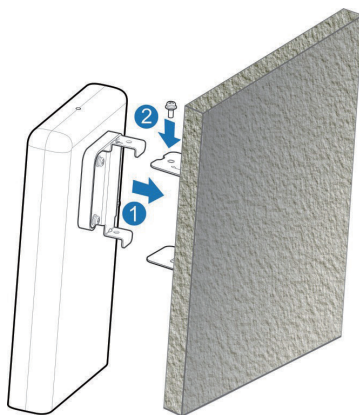

Instaliranje uređaja na stup

1. Odvijačem olabavite stezaljku i oslobodite kopču.

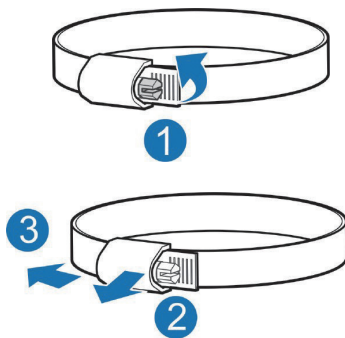

2. Provcite stezaljku kroz utor U-oblika na nosaču kako biste nosač postavili na stup.

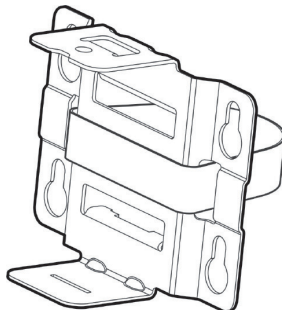

! OPREZ:

Otvor za vijak nosača okrenut je prema gore. Nemojte postavljati nosač naopako. U suprotnom, vijak se ne može postaviti kasnije.

3. Podesite stezaljku u pravilan položaj za zatezanje, pritisnite kopču i pomoću odvijača zaključajte stezaljku kako biste pričvrstili nosač.

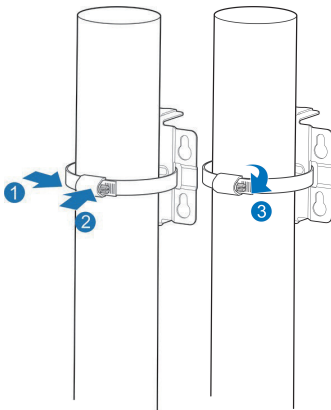

4. Upotrijebite četiri vijka s križnom glavom M3 za postavljanje matične ploče na uređaj.

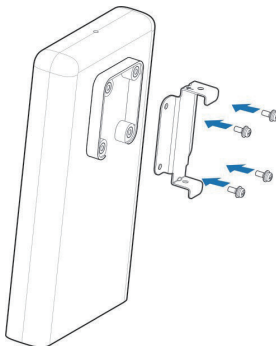

5. Prvo pričvrstite stražnju ploču na ugrađeni nosač kroz gornje i donje utore i poravnajte rupu na stražnjoj ploči s rupom na nosaču. Drugo, upotrijebite jedan vijak s križnom glavom M3 za ugradnju uređaja MC889 na nosač.

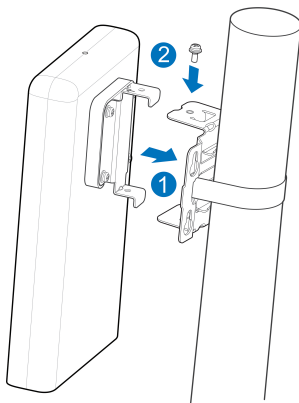

NAPOMENA:

Prije postavljanja uređaja na nosač, možete ga pomicati vodoravno i polako na stupu kako biste po potrebi dodatno prilagodili položaj.

5. Spajanje POE adaptera

1. Spojite mrežni kabel CAT5E koji dolazi iz uređaja MC889 na mrežni priključak (RJ45-2) na POE adapteru.
2. Spojite priključak računalne mreže (RJ45-1) na POE adapteru na PC/IDU (ruter) pomoću RJ-45 mrežnog kabela.

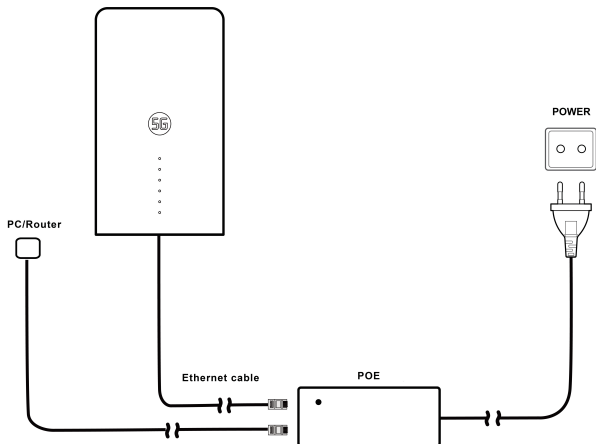

Provjera instalacije

Instalacija uređaja:

- MC889 je čvrsto instaliran.
- Mrežni kabel je čvrsto instaliran.
- Instalirana je poklopana ploča na uređaju.
- Instalirana je nano-SIM kartica.
- Mrežno sučelje na POE adapteru ispravno je instalirano.

Ugradnja kabela:

- Provjerite jesu li svi kabele ispravno spojeni te jesu li priključci kabela učvršćeni.
- Kabele trebaju biti položeni uredno i ravno bez križanja. Ne smiju biti očito nakrivljeni ili nakošeni. Kabele ne smiju visiti u zraku ili se međusobno križati.

Uključivanje sustava

Uključivanje uređaja

Utaknite strujni utikač POE adaptera u utičnicu. POE adapter počinje napajati uređaj MC889.

Preliminarno prihvaćanje uređaja

1. Provjerite status indikatora.
2. Povežite uređaj s računalom i prijavite se na stranicu za konfiguraciju kako biste vidjeli status uređaja.

Ponašanje LED svjetala

Priikom postavljanja uređaja MC889, LED svjetla će se ponašati na sljedeći način.

Indikator	Status	Opis
NAPAJANJE	Uključeno	Napajanje je uključeno i vanjski izvor radi normalno.
	Isključeno	Napajanje je isključeno.
MREŽA	Treperi crveno	Uređaj se nalazi u statusu pogreške: <ul style="list-style-type: none">• Uređaj nije registriran na mobilnoj mreži.• Nije umetnuta nano-SIM kartica.• Mrežni signal nije dostupan.
	Uključeno zeleno svjetlo	Uređaj je registriran ili povezan s 5G mrežom i prenosi podatke.
	Treperi zeleno	Uređaj je registriran ili povezan s 3G/4G LTE mrežom i prenosi podatke.
LAN	Uključeno zeleno svjetlo	LAN priključak je spojen.
	Treperi zeleno	Podaci se prenose.
	Isključeno	LAN priključak nije spojen.
SIGNAL (Tri svjetla)	Uključeno	tri svjetla pokazuju jačinu signala. Više upaljenih svjetala znači i bolji signal.
	Isključeno	Nema signala ili nije umetnuta nano-SIM kartica.

NAPOMENE:

- Da bi se izbjeglo svjetlosno onečišćenje i uštedjela energija, indikatori će se isključiti nakon 15 minuta normalnog rada uređaja. Ako indikatori trebaju biti stalno upaljeni, možete promijeniti postavke na stranici za konfiguriranje 5G vanjskog CPE-a.
- Kada se pojavi problem, indikatori će automatski ponovno upaliti kako bi vam pomogli da provjerite status uređaja. Nakon što je problem riješen, indikatori će se odmah ugasiti.

Prijava na stranicu 5G vanjskog CPE-a

1. Provjerite da je povezanost između vašeg uređaja i PC-a/rutera ispravna.
2. Pokrenite internetski preglednik i unesite `http://192.168.7.1` u adresnu traku.
3. Unesite lozinku kako biste se prijavili na stranicu za konfiguraciju 5G vanjskog CPE-a

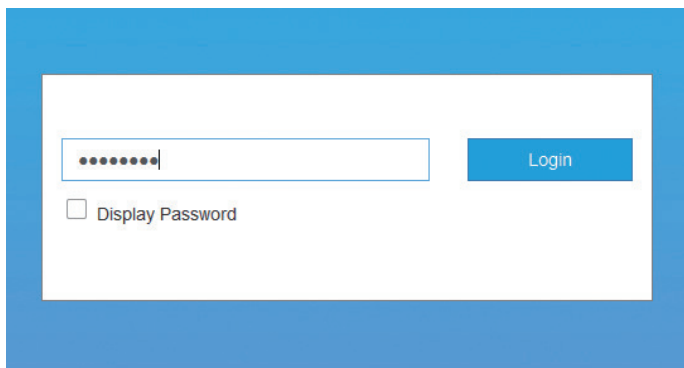



NAPOMENA:

Pogledajte oznaku kako biste dobili zadanu lozinku.

Pristup internetu

Nakon što se PC/ruter uspješno poveže s vašim uređajem, možete pristupiti internetu iz **Automatskog** ili **Ručnog** načina rada. Zadani je način rada **Automatski**.

Način rada	Radnja
Automatski	Internetska veza automatski je uspostavljena na vašem uređaju i možete pretraživati internet putem rutera.
Ručno	<ol style="list-style-type: none">1. Prijavite se u stranicu za konfiguriranje 5G vanjskog CPE-a.2. Odaberite mrežne Postavke > Način povezivanja > Ručno, zatim kliknite Primijeni.3. Kliknite  za povratak na početnu stranicu, zatim kliknite  ili .

NAPOMENE:

- Za promjenu trenutačne postavke povezivanja, prvo prekinite internetsku vezu.
- Da biste izmijenili parametre vašeg uređaja, prijavite se na stranicu za konfiguriranje 5G vanjske CPE.

Potvrđivanje statusa veze i stvaranje više postavki

Potvrda statusa veze

Informacije o statusu veze prikazuju se kada se prijavite na početnu stranicu za konfiguraciju, a **Informacije o statusu** u nastavku prikazuju informacije o SIM kartici i snagu signala, te kliknite **Detaljne informacije** za više detalja. Kliknite **Korištenje podataka** u donjem lijevom kutu kako biste postavili Upravljanje podacima.

Postavljanje više postavki

U donjem lijevom kutu početne stranice, možete dodirnuti **Napredne postavke** kako biste postavili više postavki vašeg uređaja.

Rješavanje problema

Problem	Preporučena radnja
PC/ruter povezan s uređajem ne može pristupati internetu.	<ul style="list-style-type: none">• Provjerite je li nano-SIM kartica dostupna.• Promijenite lokaciju i pronađite mjesto na kojem je signal dobar.• Provjerite postavke LAN načina povezivanja.• Obratite se davatelju usluga i potvrdite APN postavke.
Stranicu za konfiguraciju 5G vanjskog CPE-a nije moguće posjetiti.	<ul style="list-style-type: none">• Unesite točnu adresu. Zadana adresa je http://192.168.7.1.• Koristite samo jedan mrežni adapter na računalu.• Ne koristite proxy poslužitelj.

NAPOMENA:

Možete pritisnuti i držati gumb **PONOVNO POSTAVI** na dnu uređaja oko 3 sekunde za vraćanje uređaja na tvorničke postavke ako je potrebno.

Dodatna pomoć

Dodatnu pomoć možete potražiti:

- Slanjem poruke e-pošte na adresu mobile@zte.com.cn
- Na stranici <https://www.ztedevices.com>

Upozorenje i napomena

Radiofrekvencijske smetnje

Opća izjava o smetnjama

Neki elektronički uređaji mogu biti podložni elektromagnetskim smetnjama. Kako biste izbjegli elektromagnetske smetnje, uređaj postavite dalje od televizora, radija i druge elektroničke opreme.

Medicinska oprema

- Isključite bežični uređaj u bolnicama, klinikama ili zdravstvenim ustanovama ukoliko se to od vas zatraži. Ovi zahtjevi su osmišljeni kako bi se spriječila moguće smetnje s osjetljivom medicinskom opremom.
- Trebate biti pažljivi pri upotrebi uređaja u blizini osobnih medicinskih uređaja, kao što su srčani stimulatori i slušni aparati.
- Obratite se liječniku i proizvođaču medicinskog uređaja kako biste utvrdili može li rad uređaja ometati rad vaših medicinskih uređaja.

Eksplzivna okruženja

- Uređaj nemojte koristiti u opasnim okruženjima kao što su benzinske postaje ili kemijske tvornice u kojima su prisutni eksplozivni plinovi ili se obrađuju eksplozivni proizvodi. Na lokacijama s potencijalno eksplozivnom atmosferom poštujujte sve istaknute znakove i isključite bežične uređaje.
- Područja s potencijalno eksplozivnom atmosferom uključuju područja gdje se toči gorivo, područja ispod paluba plovila, pogone za prijevoz ili pak skladištenje goriva ili kemikalija i područja u kojima je zrak ispunjen kemikalijama ili česticama, poput zrnca, prašine ili prahova metala.
- Uređaj nemojte skladištiti niti transportirati u spremnicima sa zapaljivim tekućinama, plinovima ili eksplozivima.

Rukovanje uređajem

- Održavajte udaljenost najmanje 20 cm od uređaja.
- Kako biste izbjegli kvarove skolopva, uređaj nemojte upotrebljavati u prašnjavim, vlažnim ili prljavim okruženjima ili u blizini magnetskih polja.
- Prije priključivanja ili isključivanja kabela uređaja, prekinite upotrebljavati uređaj i isključite strujni adapter. Tijekom rada ruke trebaju biti suhe.
- Priilikom postavljanja uređaja, držite ga podalje od električnih uređaja s jakim magnetskim ili električnim poljima, poput mikrovalnih pećnica i hladnjaka.
- Uređaj i dodatnu opremu nemojte izlagati tekućinama, vlazi ili visokoj vlažnosti. Držite ih na dobro prozračnom i hladnom mjestu podalje od izravne sunčeve svjetlosti.
- Uređaj i dodatnu opremu držite dalje od izvora topline i vatre. Visoka temperatura može skratiti životni vijek trajanje elektroničkih uređaja.
- Ne omatajte, ne brtvite i ne prekrivajte uređaj ručnicima ili drugim predmetima. Uređaj nemojte upotrebljavati u zatvorenom okruženju poput kutije kako biste izbjegli oštećenje uređaja uzrokovano lošim odvođenjem topline.
- Nemojte dopustiti da uređaj ili dodatna oprema, u bilo kojem trenutku dođu u kontakt s tekućinom ili vlagom. Uređaj nemojte uranjeni u bilo kakvu tekućinu.
- Tijekom uobičajene uporabe uređaj se može zagrijati. Ako je temperatura uređaja previsoka, nemojte ga dodirivati.
- Nemojte bespotrebno dodirivati antenu.
- Uređaj i dodatnu opremu nemojte ispuštati, bacati ili pokušavati savinuti.
- Uređaj i dodatnu opremu nemojte bojiti.
- Ne dopuštajte djeci da se igraju s uređajem ili strujnim adapterom. To može dovesti do oštećenja ili eksplozije.

Mala djeca

- Uređaj i dodatnu opremu nemojte ostavljati nadohvat ruke maloj djeci i nemojte im dopustiti da se njima igraju. Mogla bi ozlijediti sebe ili druge ili pak slučajno oštetiti uređaj.
- Uređaj sadrži male dijelove oštih rubova koji mogu prouzročiti ozljede ili se mogu odvojiti i dovesti do opasnosti od gušenja.

Dodatna oprema

- Koristite originalnu dodatnu opremu ili dodatnu opremu koja ima ovlaštenje tvrtke ZTE. Neovlaštena dodatna oprema može utjecati na učinkovitost uređaja, uzrokovati njegova oštećenja ili ugroziti vas.
- Korištenje drugih vrsta dodatne opreme može poništiti jamstvo uređaja, dovesti do kršenja lokalnih propisa i zakona te izazvati nezgodu. Ako trebate nabaviti odobrenu dodatnu opremu, obratite se ovlaštenom servisnom centru.

Električna sigurnost

- Za opremu koja se može uključivati, utičnica se mora postaviti blizu opreme i mora biti lako pristupačna.
- Utikač je predviđen kao uređaj za isključivanje napajanja.
- Kada se uređaj ne koristi, izvucite strujni adapter iz utičnice i uređaja.
- Nemojte ispuštiti ili udariti strujni adapter. Ako se ošteti, kontaktirajte ovlašteni servisni centar radi pregleda.
- Ako su utikač ili kabel za napajanje oštećeni, odmah ih prestanite koristiti. Daljnja uporaba može uzrokovati električni udar ili požar.
- Ne dirajte kabel za napajanje mokrim rukama i ne povlačite kabel kako biste ga izvukli iz utičnice.
- Uređaj ili strujni adapter ne dirajte mokrim rukama kako biste izbjegli kratki spoj, kvar ili električni udar.
- Ako je strujni adapter dulje izložen kiši, tekućini ili velikoj vlazi, prestanite ga upotrebljavati i kontaktirajte ovlašteni servisni centar radi pregleda.

Čišćenje i održavanje

- Preporučene radne temperature su od -40 °C do +55 °C, a temperature čuvanja od -40 °C do +70 °C. Raspon vlažnosti 5 % ~ 95 %.
- Uređaj održavajte suhim i izbjegavajte oštre sudare s drugim predmetima tijekom skladištenja, transporta i uporabe.
- Uređaj i dodatnu opremu održavajte suhima. Za sušenje uređaja i dodatne opreme nemojte koristiti vanjske uređaje za grijanje kao što su mikrovalne pećnice ili sušila za kosu.
- Uređaj i dodatnu opremu nemojte postavljati na mjesta s previsokom ili preniskom temperaturom. U suprotnom može doći do kvara uređaja, zapaljenja ili eksplozije.
- Izbjegavajte jake udare po uređaju i dodatnoj opremi. U suprotnom može doći do kvara uređaja, zapaljenja ili eksplozije.
- Ako uređaj ne koristite dulje vrijeme, isključite ga i uklonite sve kabele spojene na njega.
- Ako dođe do pojave bilo kakve abnormalne pojave (poput dima, neuobičajenog zvuka ili čudnog mirisa), odmah prestanite s korištenjem uređaja, odspojite strujni adapter, sve kabele priključene na uređaj i kontaktirajte ovlašteni servisni centar.
- Nemojte stajati na kabele uređaja, povlačiti ih ni prekomjerno savijati. U suprotnome se kabeli mogu oštetiti i uređaj može neispravno raditi.
- Prije čišćenja i održavanja uređaj prestanite ga koristiti, zatvorite sve aplikacije i izvucite sve kabele spojene na njega.
- Za čišćenje uređaja i dodatne opreme koristite antistatičku krpu. Nemojte koristiti jake kemikalije, otapala za čišćenje ili aerosole. Uređaj isključite prije čišćenja.
- Nemojte pokušavati rastaviti uređaj i dodatnu opremu. Neovlašteno rastavljanje ili preinake poništiti će jamstvo.
- Uređaj i dodatnu opremu smiju servisirati i popravljati isključivo kvalificirane osobe. U slučaju pada uređaja (ili dodatne opreme) u vodu, bušenja ili pada s visine, nemojte ih upotrebljavati dok ih ne provjerite u ovlaštenom servisnom centru.

Zaštita okoliša

- Uređaj i dodatnu opremu ne bacajte u kućanski otpad.
- Pridržavajte se lokalnih zakona i propisa u vezi s odlaganjem uređaja i dodatne opreme.

Ograničeno jamstvo

Ovo jamstvo ne pokriva oštećenja ili pogreške proizvoda uzrokovane:

- i. Opravdanim trošenjem.
- ii. Nepridržavanjem uputa ili postupaka za instalaciju, upotrebu i održavanje tvrtke ZTE od strane krajnjeg korisnika.
- iii. Pogrešnim rukovanjem, pogrešnom upotrebom, nemarom ili nepravilnom instalacijom, rastavljanjem, skladištenjem, servisiranjem ili radom s uređajem.
- iv. Izmjenama ili popravcima koje nije provelo osoblje tvrtke ZTE ni ovlašteni ZTE serveri.
- v. Nestankom struje, prenaponima, požarom, poplavom, nezgodama, radnjama trećih strana ili drugih događaja koji su izvan opravdane kontrole tvrtke ZTE.
- vi. Upotrebom proizvoda treće strane ili upotrebom s proizvodima treće strane, uz uvjet da su takvi kvarovi uzrokovani zajedničkom upotrebom.
- vii. Svakom drugom primjenom koja je izvan uobičajenog opsega primjene za koju je proizvod namijenjen.

Krajnji korisnici u prethodno navedenim situacijama nemaju pravo odbiti ili vratiti proizvod, niti od tvrtke ZTE mogu tražiti novčanu naknadu za proizvod.

Ovo jamstvo jedini je pravni lijek za krajnjeg korisnika i isključiva odgovornost tvrtke ZTE za neispravne i neusklađene stavke te zamjenjuje sva druga jamstva, izražena, prešutna ili zakonska, te obuhvaća, ali nije ograničeno na prešutna jamstva pogodnosti za prodaju ili neku drugu svrhu, osim ako nije drugačije određeno obveznim zakonskim odredbama.

Ograničenje odgovornosti

Tvrtka ZTE neće se smatrati odgovornom za gubitak zarade ili neizravnu, posebnu, slučajnu ili posljedičnu štetu koja je nastala zbog, uslijedila iz ili je povezana s upotrebom ovog proizvoda, bez obzira na to je li tvrtka ZTE upozorena, znala ili trebala znati za mogućnost takve štete, a to obuhvaća, no nije ograničeno na gubitak zarade, prekid poslovanja, trošak kapitala, trošak zamjenskih sredstava ili proizvoda ili trošak zastoja.

RF izloženost

Ova oprema ima CE oznaku sukladnosti o ograničenjima izlaganju radijaciji utvrđenim za nekontrolirano okruženje. Oprema treba biti postavljena i raditi uz minimalnu udaljenost od 20 cm između izvora i tijela.

Specifikacije

Ova radijska oprema radi na sljedećim frekvencijskim pojasevima i maksimalnoj radiofrekvencijskoj snazi.

NAPOMENA:

Svi ZTE proizvodi sukladni su ovim ograničenjima snage koja preporučuje Europska unija. Različiti modeli proizvoda podržavaju različite frekvencijske pojase.

WCDMA POJAS 1: 22,5 dBm

WCDMA POJAS 8: 23 dBm

LTE POJAS 1/3/7/34/38/40/41/42/43: 22,5 dBm

LTE POJAS 8/20/28: 23 dBm

5G NR n1/3/7/38/40/41/77/78: 22,5 dBm

5G NR n8/20/28: 23 dBm

Bluetooth LE: 5 dBm

CE upozorenje (pravilna upotreba)

Kao što je opisano u ovim uputama, uređaj možete upotrebljavati isključivo na odgovarajućoj lokaciji. Ako je to moguće, ne dodirujte dio uređaja na kojem se nalazi antena.

Odlaganje starog uređaja



1. Simbol prekržižene kante za smeće s kotačima znači da je uređaj obuhvaćen Direktivom Europske unije 2012/19/EU.
2. Svi električni i elektronički uređaji trebali bi se odlagati odvojeno od komunalnog otpada, putem zasebnih pogona s državnim ili lokalnim dozvolama za rad.
3. Pravilnim odlaganjem starog uređaja smanjujete moguće negativne posljedice za okoliš i ljudsko zdravlje.

Zanimaju li vas informacije o recikliranju proizvoda na temelju direktive WEEE, pošaljite poruku e-pošte na adresu: weee@zte.com.cn

EU IZJAVA O SUKLADNOSTI



ZTE Corporation ovim putem potvrđuje kako je oprema za radijsku komunikaciju ZTE MC889 u skladu s Direktivom 2014/53/EU.

Cijeli tekst EU izjave o sukladnosti dostupan je na sljedećoj internetskoj adresi: <https://certification.ztedevices.com>

Usklađenost s Direktivom 2009/125/EZ

Proizvod ispunjava zahtjeve Direktive 2009/125/EZ i u skladu je s povezanim UREDBAMA KOMISIJE (EZ) br. 1275/2008 i (EU) br. 801/2013. Za više informacija posjetite <https://certification.ztedevices.com>

ZTE CORPORATION

BR. 55, Hi-tech Road South, Shenzhen, NR Kina

Poštanski broj: 518057



MC889

Priročnik za hitro nastavitve

Za prenos aplikacije Pomočnik za namestitvev prenesite to kodo QR



PRAVNE INFORMACIJE

Avtorske pravice © 2024 ZTE CORPORATION.

Vse pravice pridržane.

Noben del te publikacije se ne sme prepisovati, ponatisniti, prevajati ali uporabljati v kakršni koli obliki ali na kakršen koli način, v elektronskem ali mehanskem zapisu, vključno s fotokopiranjem in snemanjem na mikrofilm, brez predhodnega pisnega dovoljenja podjetja ZTE Corporation.

Obvestilo

Podjetje ZTE Corporation si pridržuje pravico, da besedilo v tem priročniku spreminjanja zaradi tiskarskih napak ali zaradi posodabljanja specifikacij, navedenih v tem priročniku, brez predhodnega obvestila.

Izjava o omejitvi odgovornosti

Slike in posnetki zaslonov, prikazani v tem priročniku, se lahko razlikujejo od dejanskega izdelka. Vsebina v tem priročniku se morda razlikuje od dejanskega izdelka ali programske opreme.

Blagovne znamke

ZTE in logotipi ZTE so blagovne znamke podjetja ZTE Corporation.

Druge blagovne znamke in trgovska imena so last njihovih lastnikov.

Št. različice: R1.0

Razpakiranje in priprava

Pred namestitvijo naprave se prepričajte, da so prisotni vsi predmeti, ki so navedeni na seznamu pakiranja. Če kaj manjka ali je poškodovano, se obrnite na tehnično podporo ZTE.

Seznam pakiranja

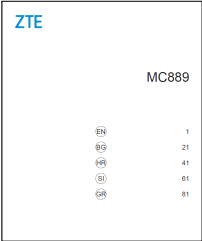
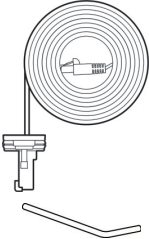
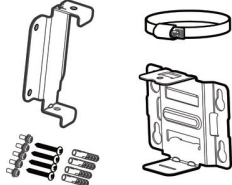
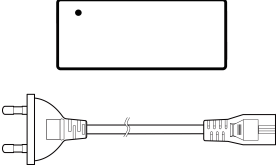
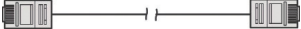
MC889 ODU CPE	Priročnik za hitro nastavitev	1 komplet pokrovne plošče: vijak proti kraj*2, ključ za odstranjevanje vijaka proti kraj*1, en omrežni kabel CAT5E (za priključitev naprave in adapterja POE).
		
Namestitveni komplet: kovinski nosilec, hrbtne plošče, kovinska objemka, ekspanzijski vijaki M6 in razširitvene konice M6*4, križni vijaki M3*5.	1 POE adapter in napajalni kabel za izmenični tok.	1 omrežni kabel RJ-45 (za priključitev adapterja POE in PC/usmerjevalnika).
		

Prilagodite naslednje dodatke (niso priloženi):

- križni izvijač,
- ploski izvijač,
- udarni vrtalnik,
- marker.

Previdnostni ukrepi pri namestitvi

- Naprave ne nameščajte v naslednje smeri:

		
Naprave ne nameščajte tako, da je stran vmesnika obrnjena navzven.	Naprave ne nameščajte vodoravno.	Naprave ne nameščajte nagnjeno.

OPOZORILO!

Družba ZTE ne odgovarja za težave, ki nastanejo zaradi padca naprave zaradi nepravilne namestitve, kot so materialna škoda, telesne poškodbe ali smrt.

OPOZORILO!

Naprava mora biti nameščena pokončno. Naprave ni priporočljivo nameščati v druge smeri. Družba ZTE ne odgovarja za težave, do katerih bi prišlo zaradi namestitve v napačne smeri.

- Naprave ne nameščajte visoko (nevarnost strele).
- Napravo uporabljajte v dobro prezračenem okolju. Če je mogoče, napravo namestite na mesto z manj neposredne sončne svetlobe, na primer v senci. Naprave ne smete namestiti na odvod dimnika ali na mesto, kjer teče voda, npr. v odtok.
- Pripomoček se namesti v položaj, kot je navedeno v načrtu za raziskavo lokacije in v območju zaščite 45° od strelovoda. V visokih gorah in območjih s pogostimi strelami (število nevihtnih dni na leto presega 180) zagotovite, da je naprava v območju zaščite 30° od strelovoda.
- Ko je naprava nameščena na steno, je bolje, da je oddaljena več kot 1 m od ozemljitvenega kabla strelovoda in več kot 20 cm od območja zaščite pred strelo.
- Pri nameščanju naprave na drog nanj ne nameščajte strelovoda. Priporočljivo je, da v bližini droga namestite neodvisni strelovod. Če je na drogu nameščen strelovod, je priporočljivo, da strelovod prizemljite neposredno.
- Namestitveni drog mora biti čvrst, ne sme se tresti in mora izpolnjevati zahteve glede odpornosti na veter (najmanjša raven odpornosti na veter mora biti 10).
- Namestitveni drog mora biti postavljen pokončno, pokončno odstopanje pa mora biti manj od $\pm 2^\circ$.

Načini namestitve

Napravo lahko namestite na enega od naslednjih načinov:

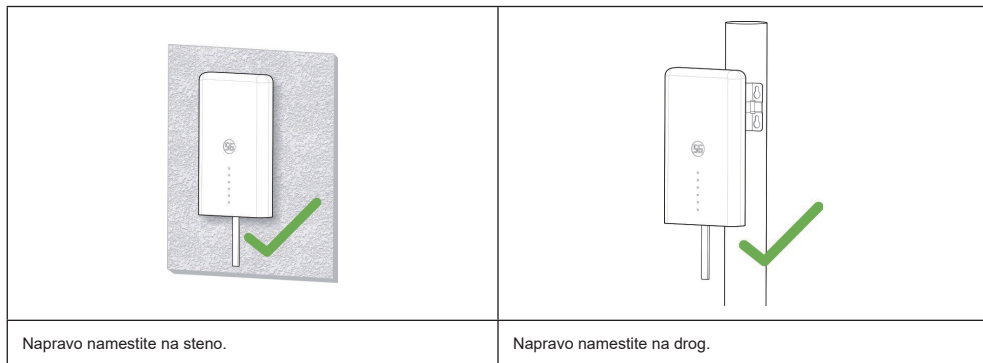

Zahteve namestitvenega prostora

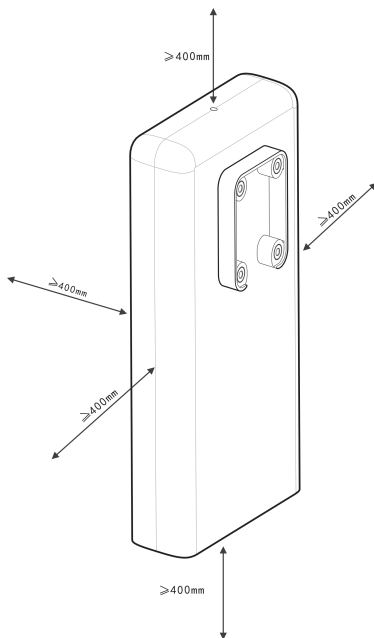

Priporočene namestitvene lokacije

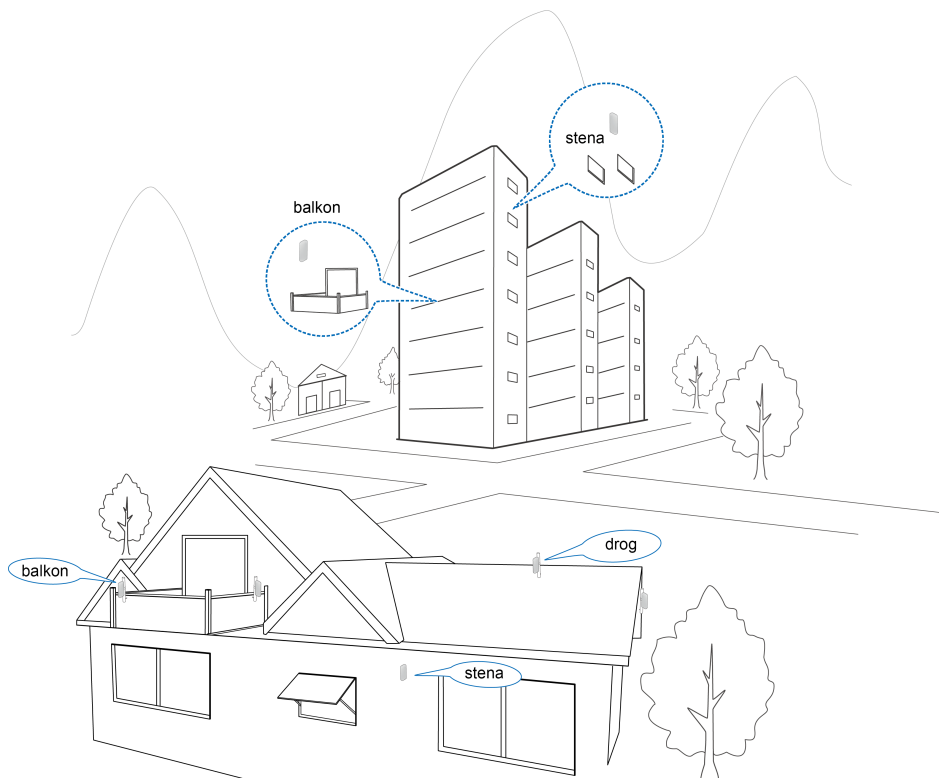

1. Namestitev kartice nano-SIM

Kartico nano-SIM vstavite v režo za kartico nano-SIM, kot je prikazano.

OPOZORILO!

Naprava ne podpira kartic (U) SIM, micro-SIM ali drugih nestandardnih kartic SIM. Ne uporabljajte teh kartic ali morebitnih nosilcev za kartice, saj lahko s tem poškodujete napravo.

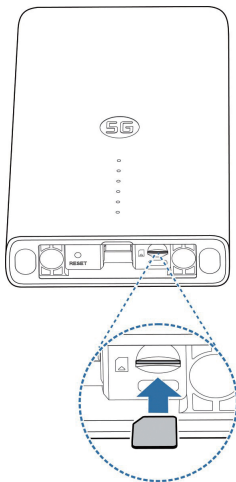

2. Namestitev omrežnega kabla

1. Priključite RJ45 na omrežna vrata na MC889, medtem ko sta oba vijaka vstavljeni v odprtini na dnu naprave.

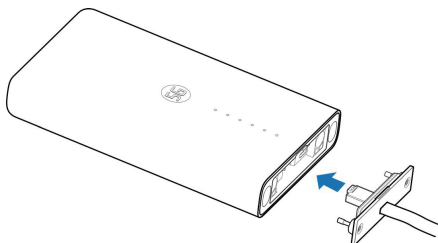

2. Potisnite pokrovno ploščo navzgor in jo s ključem za odstranjevanje vijaka proti kraji namestite na napravo.



3. Prihranite dovolj dolg omrežni kabel in stisnite RJ45.

3. Uporaba aplikacije Install Helper

Pred namestitvijo MC889 lahko namestite aplikacijo Install Helper na mobilni telefon in se povežete z napravo, da zaznate moč signala in si s tem pomagata pri določitvi lokacije namestitve.

OPOMBA:

Oglejte si oznako v tem priročniku, da dobite povezavo ali kodo QR za prenos aplikacije Pomočnik za namestitvev.

Napajanje MC889

1. Priključite omrežni kabel CAT5E, ki pripada MC889, v omrežna vrata (RJ45-2) na adapterju POE.
2. Napajalni priključek na adapterju POE priključite v vtičnico.

Priključitev na MC889

Preden se povežete z napravo, se prepričajte, da ste namestili aplikacijo Install Helper in vklopili Bluetooth® v telefonu.

1. Odprite seznam aplikacij in izberite **Install Helper**.
2. Izberite možnost **POVEŽITE SE Z NAPRAVO** in izberite **MC889**. Bluetooth se bo v napravi samodejno aktiviral, telefon pa bo samodejno poiskal in prikazal ID vseh razpoložljivih naprav Bluetooth v dosegu.
3. Izberite napravo, s katero se želite povezati.
4. Izberite možnost **PARJENJE IN POVEZAVA> PARJENJE**, da sprejmete povezavo.
5. Vnesite geslo in pritisnite **OK** za upravljanje naprave.

OPOMBA:

Za privzeto geslo si oglejte nalepko na napravi.

Zaznavanje in nastavitve položaja namestitve

1. Premikajte napravo okoli montažne stene/droga ali poskusite v različnih položajih in izberite **ZAZNAJ LOKACIJO**.
2. Sledite navodilom na zaslonu, da napravo pritrdite na ciljni položaj, in jo počasi premikajte, dokler ne poda povratnih informacij.

OPOMBA:

Naprava ne podpira nastavitve kota dviga. Podpira le horizontalno nastavitvev za 180°.

3. Prikazana je moč signala v trenutnem položaju (popolna, zelo dobra, dobra, slaba in zelo slaba). Za ogled podrobnosti omrežja izberite **PREGLEJ PODROBNOSTI**.

Ko je signal naprave zaznan, telefon samodejno zapiska. Čim glasnejši je zvok in močnejša je vibracija, tem boljša je moč signala.

OPOMBA:

Izberite **KONČAJ**, da končate zaznavanje in po potrebi shranite trenutni položaj.

4. Nadaljujte zaznavanje, dokler ne najdete zelenega položaja, nato shranite ali nadaljujte prilagajanje položaja, kot se zahteva.

Izklop MC889

Ko je položaj namestitve določen, odklopite adapter POE iz naprave.

4. Nameščanje naprave

Nameščanje naprave na steno

1. Označite položaje za vrtanje lukenj v steno.

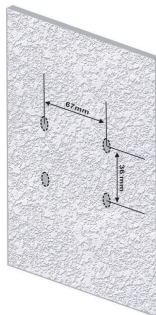

2. Najprej uporabite 6-mm udarni vrtalnik, da zvrzate luknje na označenih položajih in namestite štiri razširitvene konce M6. Nato uporabite razširitvene vijake M6, da namestite nosilec na steno.

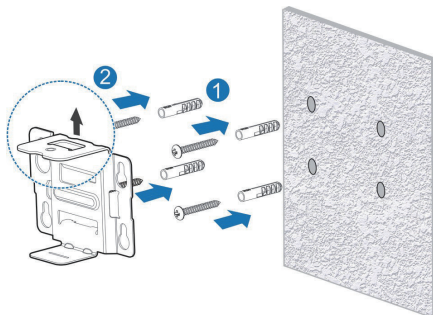

! POZOR:

Izvrtna luknja nosilca je obrnjena navzgor. Nosilca ne nameščajte obrnjenega navzdol. V tem primeru kasneje ne boste mogli namestiti vijaka.

3. Za namestitev hrbtnne plošče naprave uporabite štiri križne vijake M3.

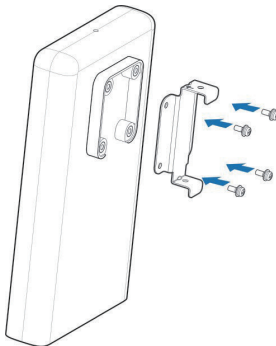

4. Najprej pritrдите hrbtno ploščo na nameščeni nosilec skozi zgornje in spodnje reže ter poravnajte luknjo na hrbtni plošči z luknjo na nosilcu. Nato z enim križnim vijakom M3 namestite MC889 na nosilec.

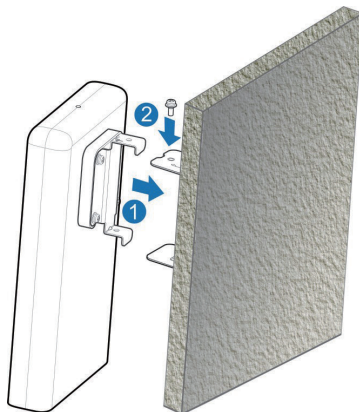

Namestitev naprave na drog

1. Z izvijačem zrahljajte objemko in sprostite zaponko.

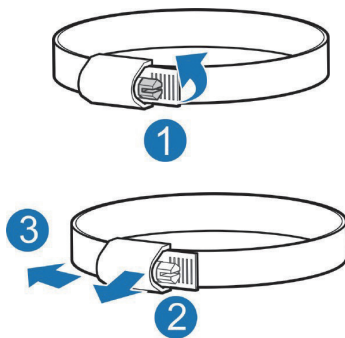

2. Objemko napeljite skozi utor U-oblike na nosilcu, da nosilec namestite na drog.

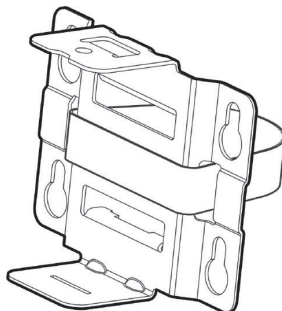

! POZOR:

Izvrtna luknja nosilca je obrnjena navzgor. Nosilca ne nameščajte obrnjenega navzdol. V tem primeru kasneje ne boste mogli namestiti vijaka.

3. Objemko postavite v ustrezen položaj za zategovanje, pritisnite zaponko in z izvijačem zaklenite objemko, da pritrdite nosilec.

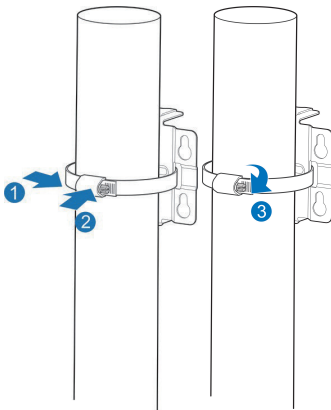

4. Za namestitev hrbtno plošče naprave uporabite štiri križne vijake M3.

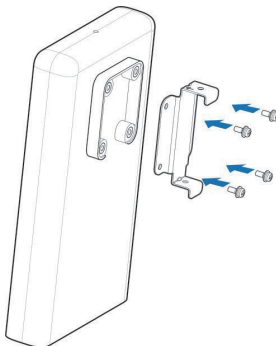

5. Najprej pritrdite hrbtno ploščo na nameščeni nosilec skozi zgornje in spodnje reže ter poravnajte luknjo na hrbtni plošči z luknjo na nosilcu. Nato z enim križnim vijakom M3 namestite MC889 na nosilec.

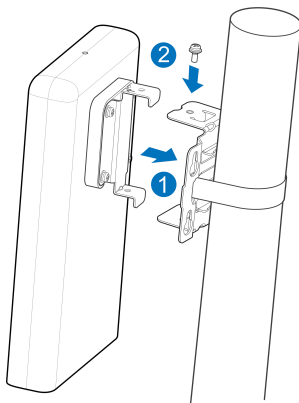

OPOMBA:

Pred namestitvijo naprave na nosilec lahko napravo premikate v vodoravni smeri in počasi po drogu, da po potrebi dodatno prilagodite položaj.

5. Priključitev adapterja POE

1. Priključite omrežni kabel CAT5E, ki pripada MC889, v omrežna vrata (RJ45-2) na adapterju POE.
2. Omrežna vrata računalnika (RJ45-1) na adapterju POE priključite na PC/IDU (usmerjevalnik) z omrežnim kablom RJ-45.

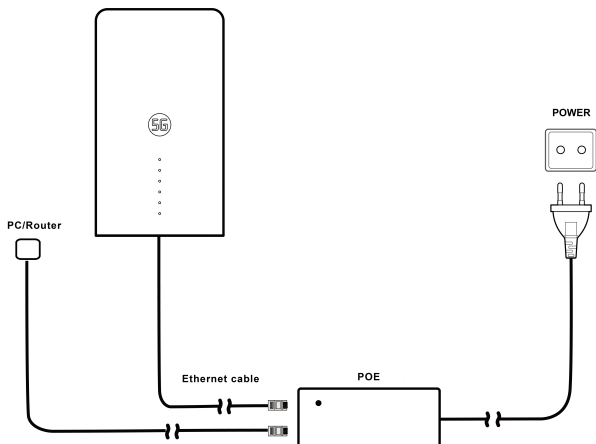

Preverjanje namestitve

Namestitev naprave:

- MC889 je stabilno nameščen.
- Omrežni kabli so stabilno nameščeni.
- Pokrovna plošča na napravi je nameščena.
- Nameščena je kartica nano-SIM.
- Omrežni vmesnik na adapterju POE je pravilno nameščen.

Nameščanje kablov:

- Preverite, ali so vsi kabli pravilno priključeni, kabelski priključki pritrjeni.
- Kabli morajo biti položeni dostopno in se ne smejo križati. Ni očitnih krivulj ali nagibov. Kabli ne visijo v zraku.

Vklop sistema

Vklop naprave

Napajalni priključek na adapterju POE priključite v vtičnico. Adapter POE začne napajati MC889.

Predhodno sprejetje naprave

1. Preverite stanje indikatorja.
2. Povežite napravo z računalnikom in se prijavite na stran za konfiguracijo, da si ogledate stanje naprave.

Lučke LED

Pri nameščanju MC889 imajo lučke LED naslednje pomeni.

Indikator	Stanje	Opis
NAPAJANJE	Sveti	Naprava je vklopljena in zunanje napajanje deluje običajno.
	Ne sveti	Naprava je izklopljena.
OMREŽJE	Utripa rdeče	Na napravi se je pojavila napaka. <ul style="list-style-type: none">• Naprava ni registrirana v mobilnem omrežju.• Kartica nano-SIM ni vstavljena.• Omrežna storitev ni na voljo.
	Sveti zeleno	Naprava ima vzpostavljeno povezavo z omrežjem 5G in v teku je prenos podatkov.
	Utripa zeleno	Naprava je registrirana oz. ima vzpostavljeno povezavo z omrežjem 3G/4G LTE in v teku je prenos podatkov.
LAN	Sveti zeleno	Povezava z vrati LAN je vzpostavljena.
	Utripa zeleno	Podatki se prenašajo.
	Ne sveti	Povezava z vrati LAN ni vzpostavljena.
SIGNAL (tri lučke)	Sveti	Tri lučke prikazujejo moč signala. Več lučk pomeni boljše signale.
	Ne sveti	Ni signala oz. kartica nano-SIM ni vstavljena.

OPOMBA:

- Da bi se izognili svetlobnemu onesnaževanju in prihranili energijo, se indikatorji izklopijo, ko naprava deluje normalno približno 15 minut. Če morajo biti indikatorji prižgani, lahko spremenite nastavitve na strani za konfiguracijo 5G Outdoor CPE.
- V primeru težave se bodo indikatorji ponovno samodejno prižgali, da boste lažje preverili stanje naprave. Ko je težava odpravljena, indikatorji takoj ugasnejo.

Prijava na stran 5G Outdoor CPE

1. Prepričajte se, da je povezava med napravo in odjemalsko napravo ustrezno vzpostavljena.
2. Zaženite spletni brskalniki in v naslovno vrstico vnesite `http://192.168.7.1`.
3. Vnesite geslo za prijavo na stran za konfiguracijo 5G Outdoor CPE.

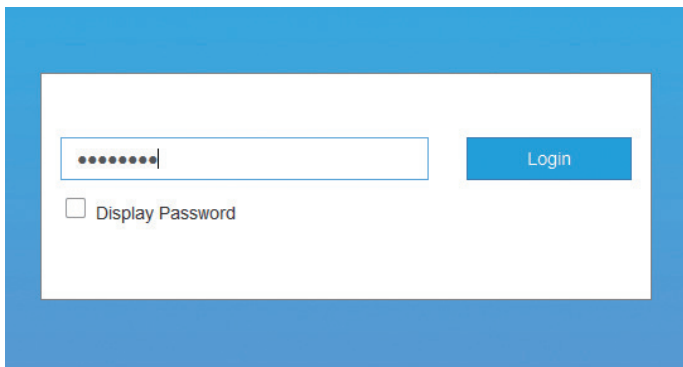



OPOMBA:

Za privzeto geslo si oglejte nalepko na napravi.

Dostop do interneta

Ko odjemalska naprava uspešno vzpostavi povezavo z napravo, lahko do spleta dostopate na **samodejni (automatic)** ali **ročni (manual)** način. Privzeti način je **samodejni (automatic)**.

Način	Delovanje
Samodejni (automatic)	Naprava samodejno vzpostavi povezavo s spletom in prek odjemalca lahko brskate po spletu.
Ročni (manual)	<ol style="list-style-type: none">1. Prijavite se na strani za konfiguracijo 5G Outdoor CPE.2. Izberite Nastavitve > Način povezave > Ročno in nato kliknite Potrdi.3. Kliknite  za vrnitev na domačo stran in kliknite  ali .

OPOMBA:

- Če želite spremeniti trenutno nastavev povezave, najprej prekinite povezavo s spletom.
- Če želite spremeniti parametre naprave, se prijavite na stran za konfiguracijo 5G Outdoor CPE.

Potrditev statusa povezave in ustvarjanje več nastavitev

Potrditev statusa povezave

Informacije, povezane s stanjem povezave, se prikažejo, ko se prijavite na domačo stran konfiguracije, spodaj navedene **Informacije o stanju** pa prikazujejo informacije o kartici SIM, moči signala. Za več podrobnosti kliknite **Podrobne informacije**. Kliknite **Poraba podatkov** na spodnji levi strani, da nastavite upravljanje podatkov.

Ustvarjanje več nastavitev

Na spodnji levi strani domače strani lahko izberete **Napredne nastavitve**, da nastavite več parametrov naprave.

Odpravljanje težav

Težava	Priporočeno dejanje
PC/usmerjevalnik, ki ima vzpostavljeno povezavo z napravo, ne more dostopati do spleta.	<ul style="list-style-type: none">• Prepričajte se, da je vaša kartica nano-SIM vstavljena.• Premaknite napravo in poiščite mesto z dobrim signalom.• Preverite nastavitve načina povezave LAN.• Obrnite se na ponudnika storitev in preverite nastavitve dostopne točke.
Ne morem se povezati na stran za konfiguracijo 5G Outdoor CPE.	<ul style="list-style-type: none">• Vnesite pravi naslov. Privzeti naslov je http://192.168.7.1.• V osebem računalniku uporabljajte samo eno omrežno kartico.• Ne uporabljajte strežnika proxy.

OPOMBA:

Na dnu naprave za 3 sekunde pridržite gumb **PONASTAVITEV**, da po potrebi ponastavite napravo na tovarniške nastavitve.

Dodatna pomoč

Če potrebujete pomoč:

- pišite na e-poštni naslov mobile@zte.com.cn
- obiščite <https://www.ztedevices.com>

Opozorilo in obvestilo

Radiofrekvenčne motnje

Splošna izjava o motnjah

Nekatere elektronske naprave so lahko občutljive na elektromagnetne motnje. Premaknite napravo stran od televizorja, radia in druge elektronske opreme, da preprečite elektromagnetne motnje.

Medicinska oprema

- Izklopite brezžično napravo, kadar to od vas zahtevajo v bolnišnicah, klinikah ali zdravstvenih ustanovah. Te zahteve so zasnovane za preprečevanje možnih motenj občutljive medicinske opreme.
- Bodite pazljivi pri uporabi telefona v neposredni bližini osebnih medicinskih pripomočkov, kot so srčni spodbujevalniki in slušni aparati.
- Vprašajte zdravnika in proizvajalce naprave, ali delovanje telefona vpliva na delovanje medicinskih pripomočkov.

Eksplozivna okolja

- Naprave ne uporabljajte v nevarnih okoljih, kot so bencinske črpalke ali kemične tovarne, kjer predelujejo eksplozivne pline ali eksplozivne izdelke. Na lokacijah z morebitno eksplozivnim ozračjem upoštevajte vse objavljene znake za izklop brežžičnih naprav.
- Območja z morebitno eksplozivnim ozračjem so med drugim območja za oskrbo z gorivom, podpalubja na čolnih, objekti za transport ali skladiščenje goriva ali kemikalij in območja, kjer je v zraku veliko kemikalij ali drobnih delcev, kot so zrnca, prah ali kovinski delci.
- Naprave ne shranjujte ali prevažajte v posodah z vnetljivimi tekočinami, plini ali eksplozivi.

Ravnanje z izdelkom

- Od naprave bodite oddaljeni vsaj 20 centimetrov.
- Da bi se izognili okvaram tokokroga, naprave ne uporabljajte v prašnih, vlažnih ali umazanih okoljih ali blizu magnetnih polj.
- Preden priključite ali odklopite kabel naprave, prenehajte uporabljati napravo in odklopite napajalni adapter. Pri rokovanju morate imeti suhe roke.
- Ko nameščate napravo, jo hranite stran od električnih naprav z močnimi magnetnimi ali električnimi polji, kot so mikrovalovne pečice in hladilniki.
- Telefona ali njegove dodatne opreme ne izpostavljajte tekočini, vlagi ali visoki vlažnosti. Hranite jih v dobro prezračevanem in hladnem okolju stran od neposredne sončne svetlobe.
- Napravo in njeno dodatno opremo hranite stran od virov toplote in ognja. Visoka temperatura lahko skrajša življenjsko dobo elektronskih naprav.
- Naprave ne zavijte, zatesnite ali pokrijte z brisačami ali drugimi predmeti. Naprave ne uporabljajte v zaprtem okolju, kot je škaf, da preprečite poškodbe naprave zaradi slabega odvajanja toplote.
- Naprava ali dodatna oprema ne sme nikoli priti v stik s tekočino ali vlago. Ne potopite je v nobeno tekočino.
- Naprava se lahko med običajno uporabo segreje. Če je temperatura naprave previsoka, se je ne dotikajte.
- Ne dotikajte se antene po nepotrebem.
- Naprave ali njene dodatne opreme ne mečite ali zvijajte.
- Naprave ali njene dodatne opreme ne barvajte.
- Otroci se ne smejo igrati z napravo ali napajalnikom. V nasprotnem primeru lahko pride do poškodb ali eksplozije.

Majhni otroci

- Naprave in njene dodatne opreme ne puščajte na dosegu majhnih otrok in jim ne dovolite, da se igrajo z njo. Lahko poškodujejo sebe ali druge oz. nenamerno poškodujejo napravo.
- Naprava vsebuje majhne dele z ostrimi robovi, ki se lahko ločijo od nje in s katerimi se lahko poškodujejo ali zadušijo.

Dodatna oprema

- Uporabljajte originalno dodatno opremo ali dodatno opremo, ki jo je odobril podjetje ZTE. Neodobrena dodatna oprema lahko vpliva na zmogljivost naprave, jo poškoduje ali ogroža vašo varnost.
- Uporaba drugih vrst dodatkov lahko izniči garancijo naprave, krši lokalne predpise in zakone ter povzroči nesrečo. Za pridobitev odobrene dodatne opreme se obrnite na pooblaščen servisni center.

Električna varnost

- Za opremo, ki jo je mogoče priklopiti, mora biti vtičnica nameščena blizu opreme in lahko dostopna.
- Napajalni vtič je predviden kot pripomoček za odklop napajanja.
- Ko naprave ne uporabljate, izklopite napajalnik iz vtičnice in naprave.
- Ne spuščajte napajalnika na tla ali udarjajte po njem. Če je poškodovan, se za pregled obrnite na pooblaščen servisni center.
- Če sta napajalni vtič ali napajalni kabel poškodovana, ga takoj prenehajte uporabljati. Dolgotrajna uporaba lahko povzroči električni udar ali požar.
- Ne dotikajte se napajalnega kabla z mokrimi rokami in pri izklopu napajalnika ne vlecite za kabel.
- Da preprečite kratek stik, okvaro ali električni udar, se naprave ali napajalnika ne dotikajte z mokrimi rokami.
- Ko je napajalnik izpostavljen dežju, tekočini ali hudi vlagi, ga prenehajte uporabljati in se obrnite na pooblaščen servisni center za pregled.

Čiščenje in vzdrževanje

- Priporočene delovne temperature so od -40 °C do +55 °C, temperature shranjevanja pa od -40 °C do +70 °C. Razpon vlažnosti je 5 % ~ 95 %.
- Med shranjevanjem, prevozom in uporabo naprave naj bo naprava suha, prav tako se izogibajte ostrim trkom z drugimi predmeti.
- Naprava in njeni pripomočki naj bodo suhi. Za sušenje ne uporabljajte zunanjih grelnih naprav, kot so mikrovalovne pečice ali sušilniki za lase.
- Naprave in dodatne opreme ne postavljajte na območja, kjer je temperatura previsoka ali prenizka. V nasprotnem primeru lahko naprava ne deluje pravilno, se vname ali eksplodira.
- Na napravo in dodatno opremo ne pritiskajte preveč. V tem primeru lahko naprava ne deluje pravilno, se vname ali eksplodira.
- Če naprave dalj časa ne uporabljate, jo izklopite in odstranite vse kable, povezane z njo.
- Če pride do kakršnega koli neobičajnega pojava (kot so dim, nenavaden zvok ali nenavaden vonj), jo takoj prenehajte uporabljati, odklopite napajalni adapter, odklopite vse kable, priključene na napravo, in se obrnite na pooblaščen servisni center.
- Ne postavljajte, vlecite ali upogibajte kablov naprave. V tem primeru se lahko kabli poškodujejo in naprava lahko nepravilno deluje.
- Pred čiščenjem in vzdrževanjem prenehajte uporabljati napravo, zaprite vse aplikacije in odklopite vse kable, povezane z njo.
- Napravo in dodatno opremo očistite z antistatično krpo. Pri čiščenju ne uporabljajte ostrih kemikalij, topil za čiščenje ali aerosolov. Pred čiščenjem napravo izklopite.
- Naprave ali dodatne opreme ne poskušajte razstaviti. Nepooblaščen razstavljanje ali spreminjanje izniči garancijo.
- Napravo oz. dodatno opremo lahko popravlja samo usposobljeno osebje. Če je bila naprava (ali dodatna oprema) potopljena v vodo, prebodena oz. je padla na tla, je ne uporabljajte, dokler je ne odnesete na pooblaščen servisni center, kjer jo bodo pregledali.

Zaščita okolja

- Naprave in dodatne opreme ne zavržite kot gospodinjske odpadke.
- Upošteвайте lokalne zakone in predpise glede odlaganja naprave in dodatne opreme.

Omejena garancija

Ta garancija ne velja za okvare ali napake izdelka, ki nastanejo zaradi:

- i. običajne obrabe;
- ii. neupoštevanja navodil ali postopkov družbe ZTE za namestitve, delovanje ali vzdrževanje s strani končnih uporabnikov;
- iii. nepravilnega ravnanja, nepravilne uporabe, malomarnosti ali neprimerne namestitve, razstavljanja, shranjevanja, servisiranja ali uporabe izdelka s strani končnih uporabnikov;
- iv. sprememb ali popravil, ki jih ne izvede družba ZTE ali posameznik, ki ga je certificirala družba ZTE;
- v. izpadov elektrike, udarov, požarov, poplav, nesreč in dejanj tretjih oseb ali drugih dogodkov, na katere družba ZTE nima vpliva;
- vi. uporabe izdelkov drugih proizvajalcev ali uporabe skupaj z izdelki drugih proizvajalcev, če so zadevne okvare posledica skupne uporabe;
- vii. katerega koli drugega vzroka, ki ne izhaja iz predvidene običajne uporabe tega izdelka.

V zgoraj navedenih primerih končni uporabniki nimajo pravice zavrtni izdelka oz. ga vrniti ali zanj prejeti vračila kupnine od družbe ZTE.

Ta garancija je edino sredstvo končnih uporabnikov in edina odgovornost družbe ZTE v primeru okvarjenih ali neskladnih elementov ter nadomešča vsa druga jamstva, izrečna, nakazana ali zakonska, kar med drugim vključuje nakazana jamstva glede primernosti za prodajo in primernosti za določen namen, razen če je v obveznih določbah zakonodaje določeno drugače.

Omejitev odgovornosti

Družba ZTE ni odgovorna za kakršno koli izgubo dobička ali posredno, posebno, naključno ali posledično škodo, ki nastane zaradi uporabe tega izdelka ali izhaja iz nje oziroma je z njo povezana, ne glede na to, ali je bila družba ZTE obveščena o možnosti nastanka take škode ali je bila z njo seznanjena oziroma bi morala biti seznanjena z njo, kar med drugim vključuje izgubo dobička, prekinitev poslovanja, stroške kapitala, stroške nadomestnih objektov ali nadomestnega izdelka ali stroške nedelovanja.

Izpostavljenost radiofrekvenčnemu (RF) sevanju

Ta oprema je skladna z omejitvami za izpostavljenost sevanju CE, določenimi za neregulirana okolja. Opremo je treba namestiti in upravljati na razdalji najmanj 20 cm med hladilnikom in vašim telesom.

Specifikacije

Ta radijska oprema deluje v naslednjih frekvenčnih pasovih in z največjo radiofrekvenčno močjo.



OPOMBA:

Vsi izdelki družbe ZTE so skladni s temi močnostnimi omejitvami, ki jih določa Evropska unija. Podprti frekvenčni pasovi se razlikujejo glede na model.

WCDMA PAS 1: 22,5 dBm

WCDMA PAS 8: 23 dBm

LTE PAS 1/3/7/34/38/40/41/42/43: 22,5 dBm

LTE PAS 8/20/28: 23 dBm

5G NR n1/3/7/38/40/41/77/78: 22,5 dBm

5G NR n8/20/28: 23 dBm

Bluetooth LE: 5 dBm

Opozorilo CE (pravilna uporaba)

V skladu s temi navodili je napravo dovoljeno uporabljati samo na primernih lokacijah. Če je le mogoče, pazite, da se ne dotikate dela naprave z anteno.

Odlaganje stare naprave



1. Če je na izdelku znak prečrtanega zabojnika za smeti, pomeni, da je izdelek vključen v področje uporabe Direktive 2012/19/EU.
2. Vso izrabljeno električno in elektronsko opremo je treba odlagati ločeno od običajnih gospodinjstvih odpadkov v zbirnih centrih, ki jih določijo vlada ali lokalne oblasti.
3. Ustrezno odlaganje starih naprav prispeva k preprečevanju morebitnih negativnih posledic za okolje in zdravje ljudi.

Za dodatne informacije o recikliranju tega izdelka v skladu z Direktivo OEEO (o odpadni električni in elektronski opremi) pošljite e-poštno sporočilo na naslov weee@zte.com.cn

IZJAVA EU O SKLADNOSTI



Podjetje ZTE Corporation izjavlja, da je radijska oprema tipa ZTE M889 skladna z Direktivo 2014/53/EU.

Celotno besedilo izjave EU o skladnosti je na voljo na tem spletnem naslovu: <http://certification.ztedevice.com>

Skladnost z Direktivo 2009/125/ES

Izdelek izpolnjuje zahteve Direktive 2009/125/ES in je skladen z UREDBO KOMISIJE (ES) št. 1275/2008 in (EU) št. 801/2013. Za več informacij obiščite <https://certification.ztedevices.com>

ZTE CORPORATION

NO 55, Hi-tech Road South, Shenzhen, Ljudska republika Kitajska

Poštna številka: 518057



MC889

Οδηγός γρήγορης εκκίνησης

Σαρώστε αυτόν τον κωδικό QR για λήψη της εφαρμογής Install Helper.



ΠΛΗΡΟΦΟΡΙΕΣ ΝΟΜΙΚΟΥ ΠΕΡΙΕΧΟΜΕΝΟΥ

Πνευματικά δικαιώματα © 2024 ZTE CORPORATION

Με την επιφύλαξη παντός δικαιώματος.

Απαγορεύεται η παράθεση, η αναπαραγωγή, η μετάφραση ή η χρήση οποιουδήποτε μέρους αυτής της δημοσίευσης, σε οποιαδήποτε μορφή ή με οποιοδήποτε μέσο, ηλεκτρονικού ή μηχανικού τύπου, συμπεριλαμβανομένης της φωτοαντιγραφής και του μικροφίλμ, χωρίς προηγούμενη γραπτή άδεια της ZTE Corporation.

Ειδοποίηση

Η ZTE Corporation διατηρεί το δικαίωμα να πραγματοποιεί τροποποιήσεις σε σφάλματα εκτύπωσης ή να ενημερώνει τις προδιαγραφές στον παρόντα οδηγό χωρίς προηγούμενη ειδοποίηση.

Αποποίηση ευθύνης

Οι εικόνες και τα στιγμιότυπα οθόνης που χρησιμοποιούνται στον παρόντα οδηγό ενδέχεται να διαφέρουν από εκείνα στο πραγματικό προϊόν. Το περιεχόμενο που εμφανίζεται στον παρόντα οδηγό ενδέχεται να διαφέρει από εκείνο στο πραγματικό προϊόν ή στο λογισμικό.

Εμπορικά σήματα

Η ονομασία ZTE και τα λογότυπα ZTE είναι εμπορικά σήματα της ZTE Corporation.

Άλλα εμπορικά σήματα και εμπορικές ονομασίες ανήκουν στους αντίστοιχους κατόχους τους.

Αρ. έκδοσης: R1.0

Αποσυσκευασία και προετοιμασία

Πριν από την εγκατάσταση της συσκευής, βεβαιωθείτε ότι υπάρχουν όλα τα είδη που παρατίθενται στη λίστα συσκευασίας. Εάν κάτι λείπει ή έχει υποστεί ζημιά, επικοινωνήστε με την τεχνική υποστήριξη της ZTE.

Λίστα συσκευασίας

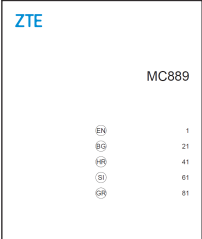
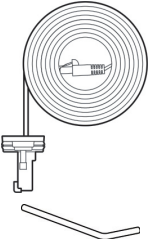
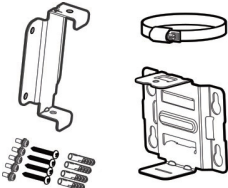
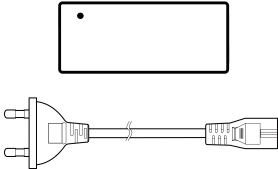
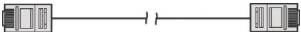
Η κεραία MC889	Ο Οδηγός γρήγορης εκκίνησης	1 κιτ πλάκας καλύμματος: Αντικλεπτική βίδα*2, κλειδί αφαίρεσης αντικλεπτικής βίδας*1, ένα καλώδιο δικτύου CAT5E (για σύνδεση της συσκευής και του τροφοδοτικού POE)
		
Κιτ στερέωσης: Μεταλλικό στήριγμα, πίσω πλαίσιο, μεταλλικός σφιγκτήρας, μπουλόνια αγκύρωσης M6 και πείροι αγκύρωσης M6*4, βίδες σταυροειδούς κεφαλής M3*5	1 τροφοδοτικό POE και καλώδιο τροφοδοσίας εναλλασσόμενου ρεύματος	1 καλώδιο δικτύου RJ-45 (για σύνδεση του τροφοδοτικού POE και του υπολογιστή/δρομολογητή)
		

Προετοιμάστε τα παρακάτω αξεσουάρ (δεν περιλαμβάνονται):

- Σταυροκατσάβιδο
- Κατσαβίδι πεπλατυσμένου άκρου
- Κρουστικό δρέπανο
- Μαρκαδόροι

Προφυλάξεις κατά την εγκατάσταση

- Μην εγκαθιστάτε τη συσκευή στις ακόλουθες κατευθύνσεις:

		
Μην εγκαθιστάτε τη συσκευή με την πλευρά διασύνδεσης στραμμένη προς τα επάνω.	Μην εγκαθιστάτε τη συσκευή οριζόντια.	Μην εγκαθιστάτε τη συσκευή υπό κλίση.

ΠΡΟΕΙΔΟΠΟΙΗΣΗ!

Η ΖΤΕ δεν ευθύνεται για οποιοδήποτε πρόβλημα που προκαλείται από πτώση της συσκευής λόγω εσφαλμένης εγκατάστασης, όπως υλικές ζημιές, σωματικές βλάβες ή θάνατο.

ΠΡΟΕΙΔΟΠΟΙΗΣΗ!

Η συσκευή πρέπει να εγκατασταθεί προς τα κάτω και κάθετα. Δεν συνιστάται η εγκατάσταση της συσκευής σε άλλες κατευθύνσεις (συμπεριλαμβανομένων, ενδεικτικά, των παραπάνω σεναρίων). Η ΖΤΕ δεν ευθύνεται για οποιοδήποτε πρόβλημα που προκαλείται από την εγκατάσταση σε άλλες λανθασμένες κατευθύνσεις.

- Μην εγκαθιστάτε τη συσκευή σε υψηλή θέση (περιοχή φωτισμού).
- Η συσκευή πρέπει να τοποθετείται για χρήση σε καλά αεριζόμενο χώρο. Εάν είναι δυνατόν, εγκαταστήστε τη συσκευή σε μέρος με λιγότερο άμεσο ηλιακό φως, για παράδειγμα, στη σκιά. Η συσκευή δεν πρέπει να εγκαθίσταται στην έξοδο του σωλήνα εξαγωγής ή σε μέρος όπου περνάει νερό, για παράδειγμα, υπόστεγο βροχής.
- Η συσκευή πρέπει να εγκατασταθεί στη θέση των σχεδίων μελέτης της επιτόπιας έρευνας και εντός του εύρους προστασίας 45° του αλεξικέρανου. Σε υψηλά βουνά και περιοχές με ισχυρούς κεραυνούς (όπου αριθμός των ημερών με καταιγίδες ανά έτος υπερβαίνει τις 180), βεβαιωθείτε ότι η συσκευή βρίσκεται εντός του εύρους προστασίας 30° του αλεξικέρανου.
- Όταν η συσκευή είναι στερεωμένη στον τοίχο, θα πρέπει να βρίσκεται σε απόσταση μεγαλύτερη του 1 μέτρου από το καλώδιο γείωσης του αλεξικέρανου και μεγαλύτερη των 20 εκατοστών από τη ζώνη αντικεραυνικής προστασίας.
- Κατά την τοποθέτηση της συσκευής σε στύλο, μην τοποθετείτε αλεξικέρανο στον στύλο. Συνιστάται η εγκατάσταση ενός ανεξάρτητου αλεξικέρανου κοντά στον στύλο. Εάν έχει τοποθετηθεί αλεξικέρανο στον στύλο, συνιστάται η δρομολόγηση του αλεξικέρανου προς τα έξω και η απευθείας γείωσή του.
- Ο στύλος στερέωσης πρέπει να είναι σταθερός, να μην μπορεί να κουνηθεί και πρέπει να πληροί τις απαιτήσεις αντοχής στον αέρα (τουλάχιστον ταχύτητα ανέμου επιπέδου-10).
- Ο πόλος στερέωσης πρέπει να είναι κατακόρυφος και το σφάλμα καθέτου πρέπει να είναι μικρότερο από $\pm 2^\circ$.

Τρόποι εγκατάστασης

Μπορείτε να εγκαταστήσετε τη συσκευή με έναν από τους παρακάτω τρόπους:

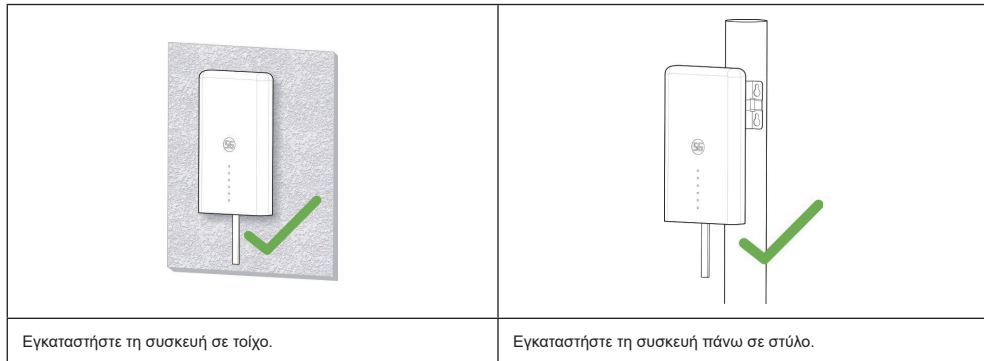

Απαιτήσεις χώρου εγκατάστασης

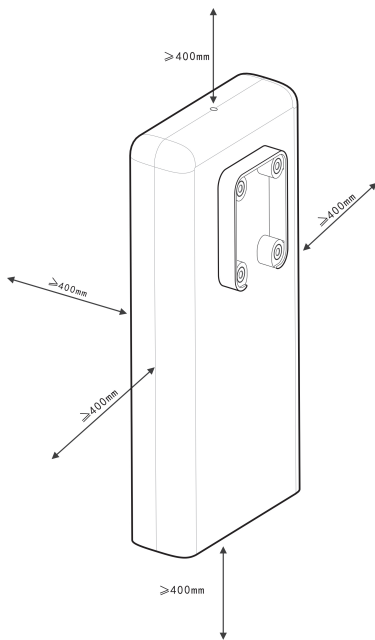

Συνιστώμενες θέσεις εγκατάστασης



1. Τοποθέτηση της κάρτας nano-SIM

Τοποθετήστε την κάρτα nano-SIM στην υποδοχή της κάρτας nano-SIM, όπως φαίνεται στην εικόνα.

ΠΡΟΕΙΔΟΠΟΙΗΣΗ!

Η συσκευή σας δεν υποστηρίζει κάρτες (U) SIM, κάρτες micro-SIM ή οποιεσδήποτε άλλες μη τυπικές κάρτες SIM. Για να αποφύγετε την πρόκληση ζημιάς στη συσκευή, μη χρησιμοποιείτε αυτές τις κάρτες ή οποιεσδήποτε υποδοχές κάρτας.

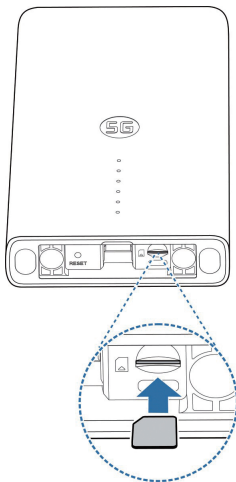

2. Εγκατάσταση του καλωδίου δικτύου

1. Συνδέστε το RJ45 στη θύρα δικτύου της MC889 ενώ οι δύο βίδες είναι επίσης εισηγμένες στις οπές στο κάτω μέρος της συσκευής.

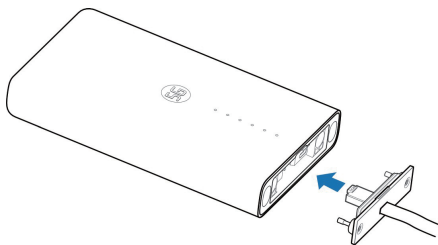

- Ωθήστε την πλάκα καλύμματος προς τα πάνω μέχρι να ασφαλίσει και χρησιμοποιήστε ένα κλειδί αφαίρεσης αντικλεπτικής βίδας για να τοποθετήσετε την πλάκα καλύμματος στη συσκευή.

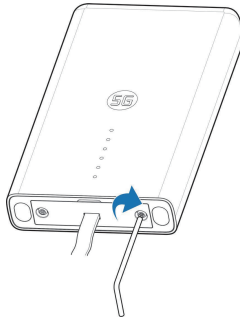

- Φυλάξτε επαρκές μήκος του καλωδίου δικτύου και τσακίστε το RJ45.

3. Χρήση της εφαρμογής Install Helper για την ανίχνευση θέσης

Πριν εγκαταστήσετε την MC889, μπορείτε να εγκαταστήσετε την εφαρμογή Install Helper στο κινητό σας τηλέφωνο και να συνδεθείτε στη συσκευή για να εντοπίσετε την ισχύ του σήματος ώστε να διευκολυνθείτε στον εντοπισμό της θέσης εγκατάστασης.

ΣΗΜΕΙΩΣΗ:

Δείτε την ετικέτα σε αυτόν τον οδηγό για να βρείτε τον σύνδεσμο ή τον κωδικό QR και να κάνετε λήψη της εφαρμογής Install Helper.

Ενεργοποίηση της MC889

- Συνδέστε το καλώδιο δικτύου CAT5E που πηγαίνει από την MC889 στη θύρα δικτύου (RJ45-2) στο τροφοδοτικό POE.
- Συνδέστε το βύσμα τροφοδοσίας του τροφοδοτικού POE στην πρίζα.

Σύνδεση με την MC889

Πριν συνδεθείτε στη συσκευή, βεβαιωθείτε ότι έχετε εγκαταστήσει την εφαρμογή Install Helper και ενεργοποιήστε το Bluetooth® του τηλεφώνου σας.

- Ανοίξτε τη λίστα εφαρμογών και πατήστε **Install Helper**.
- Πατήστε **ΣΥΝΔΕΣΗ ΜΕ ΤΗ ΣΥΣΚΕΥΗ** και επιλέξτε **MC889**. Το Bluetooth της συσκευής θα ενεργοποιηθεί αυτόματα και το τηλέφωνο πραγματοποιεί αυτόματη σάρωση και εμφανίζει τα αναγνωριστικά όλων των διαθέσιμων συσκευών Bluetooth που βρίσκονται εντός εμβέλειας.
- Πατήστε τη συσκευή με την οποία θέλετε να δημιουργήσετε σύζευξη.
- Πατήστε **ΣΥΖΕΥΞΗ & ΣΥΝΔΕΣΗ > ΣΥΖΕΥΞΗ** για να αποδεχτείτε τη σύνδεση.
- Εισάγετε τον κωδικό πρόσβασης και πατήστε **OK** για να διαχειριστείτε τη συσκευή.

ΣΗΜΕΙΩΣΗ:

Δείτε την ετικέτα για να βρείτε τον προεπιλεγμένο κωδικό πρόσβασης.

Ανίχνευση και προσαρμογή της θέσης εγκατάστασης

- Μετακινήστε τη συσκευή γύρω από τον τοίχο/στύλο στερέωσης ή δοκιμάστε διαφορετικές θέσεις και πατήστε **ΑΝΙΧΝΕΥΣΗ ΘΕΣΗΣ**.
- Ακολουθήστε τις οδηγίες που εμφανίζονται στην οθόνη για να προσαρτήσετε τη συσκευή στη θέση-στόχο σας και μετακινήστε την αργά μέχρι να παρέχει ανατροφοδότηση.

**ΣΗΜΕΙΩΣΗ:**

Η συσκευή δεν υποστηρίζει τη ρύθμιση της γωνίας ανύψωσης. Υποστηρίζει μόνο οριζόντια ρύθμιση 180°.

- Εμφανίζεται η ισχύς σήματος στην τρέχουσα θέση (Τέλεια, Πολύ καλή, Καλή, Κακή και Απαίσια). Μπορείτε να πατήσετε **Προβολή λεπτομερειών** για να δείτε τις λεπτομέρειες του δικτύου.

Όταν ανιχνευθεί το σήμα της συσκευής, το τηλέφωνό σας θα εκπέμψει αυτόματα έναν ήχο μπιπ. Όσο πιο δυνατός είναι ο ήχος και ισχυρότερη η δόνηση, τόσο καλύτερη είναι η ισχύς του σήματος.

**ΣΗΜΕΙΩΣΗ:**

Πατήστε **ΤΕΛΟΣ** για να τερματίσετε την ανίχνευση και να επιλέξετε το εάν θα αποθηκεύσετε την τρέχουσα θέση, εάν χρειάζεται.

- Συνεχίστε την ανίχνευση μέχρι να ανιχνευθεί η επιθυμητή θέση και αποθηκεύστε ή συνεχίστε να προσαρμόζετε τη θέση όπως σας ζητηθεί.

Απενεργοποίηση της MC889

Αφού καθορισθεί η θέση εγκατάστασης, αποσυνδέστε το τροφοδοτικό POE από τη συσκευή.

4. Εγκατάσταση της συσκευής σας

Εγκατάσταση της συσκευής σε τοίχο

- Σημειώστε τις θέσεις για τη διάνοιξη οπών στον τοίχο.

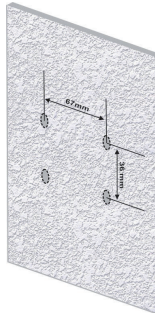

- Πρώτον, χρησιμοποιήστε κρουστικό τρυπάνι 6 mm για να ανοίξετε οπές στις θέσεις που επισημαίνονται και τοποθετήστε τέσσερις πείρους αγκύρωσης M6. Δεύτερον, χρησιμοποιήστε τέσσερα μπουλόνια αγκύρωσης M6 για να στερεώσετε το στήριγμα στον τοίχο.

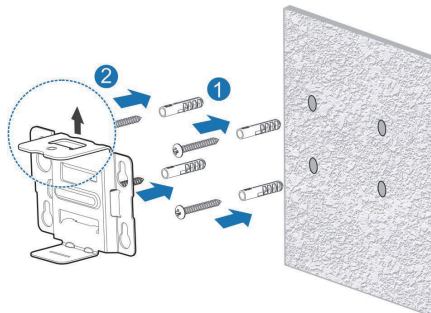

ΠΡΟΣΟΧΗ:

Η οπή βίδας του στηρίγματος είναι στραμμένη προς τα πάνω. Μην εγκαθιστάτε το στήριγμα ανάποδα. Διαφορετικά, η βίδα δεν θα μπορεί να τοποθετηθεί αργότερα.

3. Χρησιμοποιήστε τέσσερις βίδες M3 σταυροειδούς κεφαλής για να εγκαταστήσετε το πίσω πλαίσιο στη συσκευή.

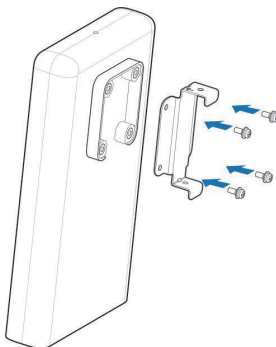

4. Πρώτον, στερεώστε το πίσω πλαίσιο στο εγκατεστημένο στήριγμα μέσω της επάνω και της κάτω σχισμής και ευθυγραμμίστε την οπή στο πίσω πλαίσιο με την οπή στο στήριγμα. Δεύτερον, χρησιμοποιήστε μία βίδα σταυροειδούς κεφαλής M3 για να εγκαταστήσετε την MC889 στο στήριγμα.

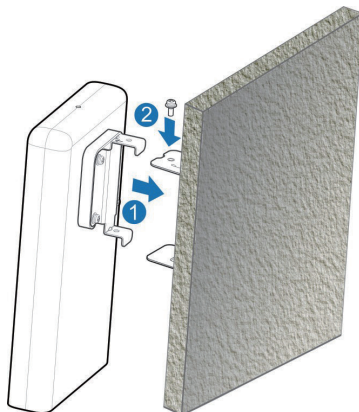

Εγκατάσταση της συσκευής πάνω σε σύλο

1. Χρησιμοποιήστε ένα κατασβίδι για να χαλαρώσετε τον σφιγκτήρα και να απελευθερώσετε τον συνδετήρα.

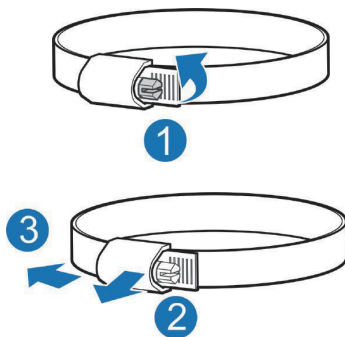

2. Περάστε τον σφιγκτήρα μέσα από την αυλάκωση σχήματος U στο στήριγμα για να τοποθετήσετε το στήριγμα επάνω στον σύλο.

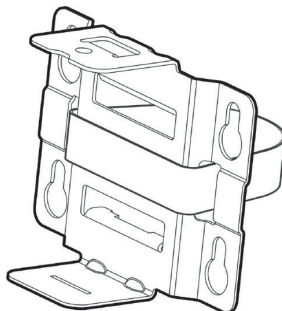

! ΠΡΟΣΟΧΗ:

Η οπή βίδας του στηρίγματος είναι στραμμένη προς τα πάνω. Μην εγκαθιστάτε το στήριγμα ανάποδα. Διαφορετικά, η βίδα δεν θα μπορεί να τοποθετηθεί αργότερα.

3. Ρυθμίστε τον σφιγκτήρα στη σωστή θέση σύσφιξης, πιέστε τον συνδετήρα και χρησιμοποιήστε ένα κατασβίδι για να ασφαλίσετε τον σφιγκτήρα ώστε να στερεώσετε το στήριγμα.

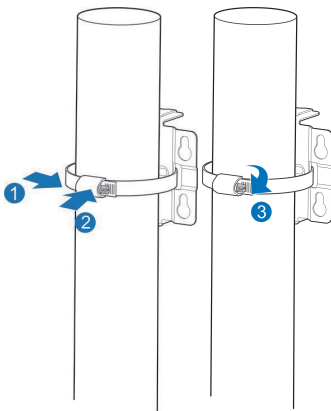

4. Χρησιμοποιήστε τέσσερις βίδες M3 σταυροειδούς κεφαλής για να εγκαταστήσετε το πίσω πλαίσιο στη συσκευή.

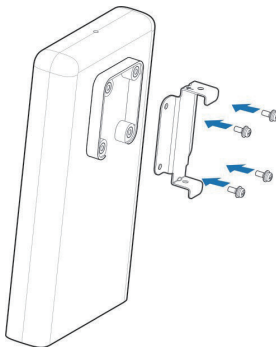

5. Πρώτον, στερεώστε το πίσω πλαίσιο στο εγκατεστημένο στήριγμα μέσω της επάνω και της κάτω σχισμής και ευθυγραμμίστε την οπή στο πίσω πλαίσιο με την οπή στο στήριγμα. Δεύτερον, χρησιμοποιήστε μία βίδα σταυροειδούς κεφαλής M3 για να εγκαταστήσετε την MC889 στο στήριγμα.

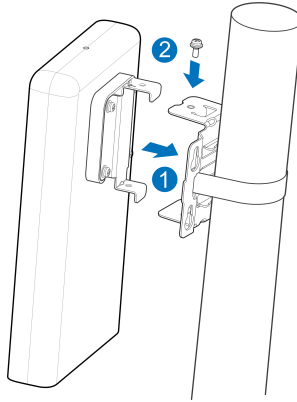

ΣΗΜΕΙΩΣΗ:

Πριν από την τοποθέτηση της συσκευής στο στήριγμα, μπορείτε να μετακινήσετε τη συσκευή οριζόντια και αργά στον στύλο για να προσαρμόσετε περαιτέρω τη θέση, εάν χρειάζεται.

5. Σύνδεση του τροφοδοτικού

1. Συνδέστε το καλώδιο δικτύου CAT5E που πηγαίνει από την MC889 στη θύρα δικτύου (RJ45-2) στο τροφοδοτικό POE.
2. Συνδέστε τη θύρα δικτύου του υπολογιστή (RJ45-1) στο τροφοδοτικό POE στον υπολογιστή/IDU (δρομολογητή) σας με το καλώδιο δικτύου RJ-45.

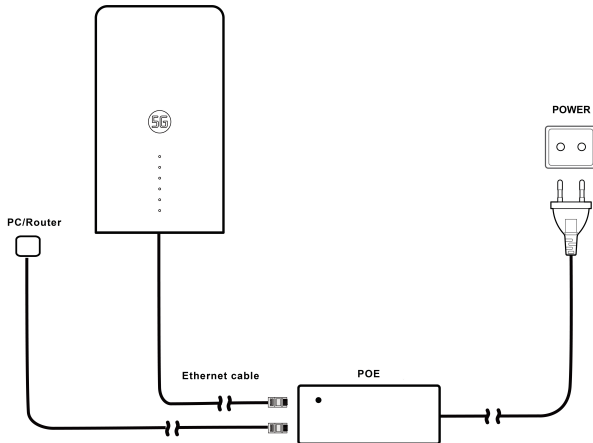

Έλεγχος εγκατάστασης

Εγκατάσταση συσκευής:

- Η MC889 έχει τοποθετηθεί σταθερά.
- Τα καλώδια δικτύου είναι τοποθετημένα σταθερά.
- Έχει εγκατασταθεί η πλάκα καλύμματος στη συσκευή.
- Έχει τοποθετηθεί η κάρτα nano-SIM.
- Η διασύνδεση δικτύου στο τροφοδοτικό POE έχει τοποθετηθεί σωστά.

Εγκατάσταση καλωδίων:

- Βεβαιωθείτε ότι όλα τα καλώδια είναι σωστά συνδεδεμένα, ότι οι σύνδεσμοι των καλωδίων έχουν στερεωθεί καλά.
- Τα καλώδια πρέπει να δρομολογούνται με σαφή και ευθύ τρόπο χωρίς να διασταυρώνονται. Να μη υπάρχει εμφανής καμπύλη ή κλίση. Τα καλώδια δεν κρέμονται στον αέρα και δεν διασταυρώνονται μεταξύ τους.

Ενεργοποίηση συστήματος

Ενεργοποίηση της συσκευής

Συνδέστε το βύσμα τροφοδοσίας του τροφοδοτικού POE στην πρίζα. Το τροφοδοτικό POE αρχίζει να παρέχει ισχύ στην MC889.

Προκαταρκτική αποδοχή συσκευής

1. Ελέγξτε την κατάσταση της ενδεικτικής λυχνίας.
2. Συνδέστε τη συσκευή σε υπολογιστή και συνδεθείτε στη σελίδα διαμόρφωσης για να δείτε την κατάσταση της συσκευής.

Συμπεριφορά λυχνίας LED

Κατά τη ρύθμιση της MC889, η λυχνία LED θα έχει την ακόλουθη συμπεριφορά.

Ενδεικτική λυχνία	Κατάσταση	Περιγραφή
ΙΣΧΥΣ	Αναμμένη	Η συσκευή είναι ενεργοποιημένη και η εξωτερική τροφοδοσία λειτουργεί κανονικά.
	Σβηστή	Το ρεύμα είναι απενεργοποιημένο.
ΔΙΚΤΥΟ	Αναβοσβήνει με κόκκινο χρώμα	Η συσκευή είναι σε κατάσταση σφάλματος: <ul style="list-style-type: none">• Η συσκευή δεν έχει καταχωριστεί στο δίκτυο κινητής τηλεφωνίας.• Δεν έχει εισαχθεί κάρτα nano-SIM.• Δεν υπάρχει διαθέσιμη υπηρεσία δικτύου.
	Πράσινο αναμμένο	Η συσκευή είναι καταχωρισμένη ή συνδεδεμένη στο δίκτυο 5G και πραγματοποιείται μεταφορά δεδομένων.
	Αναβοσβήνει με πράσινο χρώμα	Η συσκευή είναι καταχωρισμένη ή συνδεδεμένη στο δίκτυο 3G/4G LTE και πραγματοποιείται μεταφορά δεδομένων.
LAN	Πράσινο αναμμένο	Η θύρα LAN είναι συνδεδεμένη.
	Αναβοσβήνει με πράσινο χρώμα	Γίνεται μεταφορά δεδομένων.
	Σβηστή	Η θύρα LAN δεν είναι συνδεδεμένη.
ΣΗΜΑ (Τρεις λυχνίες)	Αναμμένη	Τρεις φωτεινές ενδείξεις υποδεικνύουν την ισχύ του σήματος. Περισσότερες αναμμένες φωτεινές ενδείξεις υποδεικνύουν καλύτερο σήμα.
	Σβηστή	Δεν υπάρχει σήμα ή δεν έχει τοποθετηθεί κάρτα nano-SIM.

ΣΗΜΕΙΩΣΕΙΣ:

- Για να αποφύγετε τη φωτορύπανση και για να εξοικονομήσετε ενέργεια, οι ενδεικτικές λυχνίες θα απενεργοποιηθούν αφού η συσκευή λειτουργήσει κανονικά για περίπου 15 λεπτά. Εάν οι ενδεικτικές λυχνίες πρέπει να είναι σταθερά αναμμένες, μπορείτε να αλλάξετε τις ρυθμίσεις στη σελίδα διαμόρφωσης συσκευής για εξωτερικό χώρο 5G.
- Όταν παρουσιαστεί κάποιο πρόβλημα, οι ενδεικτικές λυχνίες θα ανάψουν ξανά αυτόματα για να σας βοηθήσουν να ελέγξετε την κατάσταση της συσκευής. Μετά την επίλυση του προβλήματος, οι ενδεικτικές λυχνίες θα απενεργοποιηθούν αμέσως.

Σύνδεση στη σελίδα διαχείρισης συσκευής για εξωτερικό χώρο 5G

1. Βεβαιωθείτε ότι η σύνδεση μεταξύ της συσκευής σας και του υπολογιστή/δρομολογητή είναι σωστή.
2. Ανοίξτε το πρόγραμμα περιήγησης στο διαδίκτυο και πληκτρολογήστε <http://192.168.7.1> στη γραμμή διεύθυνσης.
3. Εισάγετε κωδικό πρόσβασης για σύνδεση στην σελίδα διαμόρφωσης συσκευής.

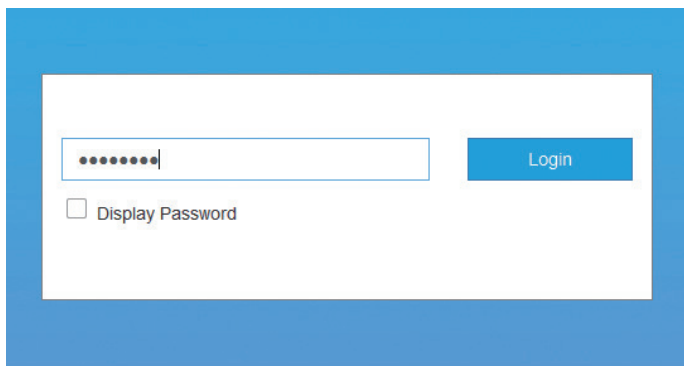



ΣΗΜΕΙΩΣΗ:

Δείτε την ετικέτα για να βρείτε τον προεπιλεγμένο κωδικό πρόσβασης.

Πρόσβαση στο Internet

Μετά από την επιτυχή σύνδεση ενός υπολογιστή/δρομολογητή με τη συσκευή σας, μπορείτε να αποκτήσετε πρόσβαση στο διαδίκτυο σε **Αυτόματα** ή **Μη αυτόματα** λειτουργία. Η προεπιλεγμένη λειτουργία είναι η **Αυτόματα**.

Τρόπος λειτουργίας	Λειτουργία
Αυτόματα	Η συσκευή σας συνδέεται αυτόματα στο διαδίκτυο και μπορείτε να κάνετε περιήγηση στο διαδίκτυο μέσω του δρομολογητή.
Μη αυτόματα	<ol style="list-style-type: none">1. Συνδεθείτε στη σελίδα διαχείρισης συσκευής.2. Επιλέξτε δίκτυο Ρυθμίσεις > Λειτουργία σύνδεσης > Μη αυτόματα και έπειτα κάντε κλικ στο Εφαρμογή.3. Επιλέξτε  για να επιστρέψετε στην αρχική σελίδα και επιλέξτε  ή .

ΣΗΜΕΙΩΣΕΙΣ:

- Για να αλλάξετε την τρέχουσα ρύθμιση σύνδεσης, αποσυνδεθείτε πρώτα από το Internet.
- Για να τροποποιήσετε τις παραμέτρους της συσκευής σας, συνδεθείτε στη σελίδα διαχείρισης συσκευής για εξωτερικό χώρο 5G.

Επιβεβαίωση της κατάστασης σύνδεσης και δημιουργία περισσότερων ρυθμίσεων

Επιβεβαίωση της κατάστασης σύνδεσης

Οι πληροφορίες που σχετίζονται με την κατάσταση σύνδεσης εμφανίζονται όταν συνδέεστε στην αρχική σελίδα διαμόρφωσης και οι παρακάτω **Πληροφορίες κατάστασης** εμφανίζουν τις πληροφορίες της κάρτας SIM, την ισχύ του σήματος και κάντε κλικ στο **Λεπτομέρεις πληροφοριές** για περισσότερες λεπτομέρειες. Κάντε κλικ στο **Χρήση δεδομένων** στο κάτω αριστερό μέρος της σελίδας για να ορίσετε τη Διαχείριση δεδομένων.

Δημιουργία περισσότερων ρυθμίσεων

Στο κάτω αριστερό μέρος της αρχικής σελίδας, μπορείτε να πατήσετε **Προηγμένες ρυθμίσεις** για να πραγματοποιήσετε περισσότερες ρυθμίσεις της συσκευής σας.

Αντιμετώπιση προβλημάτων

Πρόβλημα	Συνιστώμενη ενέργεια
Δεν είναι δυνατή η πρόσβαση στο διαδίκτυο του υπολογιστή/δρομολογητή που είναι συνδεδεμένος με τη συσκευή.	<ul style="list-style-type: none">• Βεβαιωθείτε ότι η κάρτα nano-SIM είναι διαθέσιμη.• Αλλάξτε τοποθεσία και βρείτε ένα μέρος με καλό σήμα.• Ελέγξτε τις ρυθμίσεις της λειτουργίας σύνδεσης LAN.• Επικοινωνήστε με τον πάροχο υπηρεσιών και επιβεβαιώστε τις ρυθμίσεις APN.
Η σελίδα διαχείρισης συσκευής για εξωτερικό χώρο 5G δεν είναι επισκεψίμη.	<ul style="list-style-type: none">• Εισάγετε τη σωστή διεύθυνση. Η προεπιλεγμένη διεύθυνση είναι http://192.168.7.1.• Χρησιμοποιείτε μόνο έναν προσαρμογέα δικτύου στον υπολογιστή σας.• Μη χρησιμοποιείτε διακομιστή μεσοάβησης.



ΣΗΜΕΙΩΣΗ:

Μπορείτε να πατήσετε και να κρατήσετε πατημένο το κουμπί **ΕΠΑΝΑΦΟΡΑΣ** στο κάτω μέρος της συσκευής για περίπου 3 δευτερόλεπτα ώστε να επαναφέρετε τη συσκευή σας στις εργοστασιακές ρυθμίσεις, εάν χρειάζεται.

Λήψη περισσότερης βοήθειας

Μπορείτε να λάβετε βοήθεια ως εξής:

- Με αποστολή email στη διεύθυνση mobile@zte.com.cn
- Με επίσκεψη στο <https://www.ztedevices.com>

Προειδοποίηση και Ειδοποίηση

Παρεμβολές ραδιοσυχνότητων

Γενική δήλωση για τις παρεμβολές

Ορισμένες ηλεκτρονικές συσκευές μπορεί να είναι ευάλωτες σε ηλεκτρομαγνητικές παρεμβολές. Τοποθετήστε τη συσκευή μακριά από τηλεοράσεις, ραδιόφωνα και άλλο ηλεκτρονικό εξοπλισμό ώστε να αποφεύγετε ηλεκτρομαγνητικές παρεμβολές.

Ιατρικός εξοπλισμός

- Απενεργοποιείτε την ασύρματη συσκευή σας όταν σας δίνεται σχετική εντολή σε νοσοκομεία, κλινικές ή νοσηλευτικά ιδρύματα. Αυτές οι εντολές έχουν σχεδιαστεί για την αποτροπή ενδεχόμενης παρεμβολής σε ευαίσθητο ιατρικό εξοπλισμό.
- Πρέπει να προσέχετε όταν χρησιμοποιείτε τη συσκευή σας πολύ κοντά σε προσωπικές ιατρικές συσκευές, όπως βηματοδότες και βοηθήματα ακοής.
- Συμβουλευτείτε τον γιατρό σας και τον κατασκευαστή των ιατρικών συσκευών για να προσδιορίσετε εάν η λειτουργία της συσκευής ενδέχεται να προκαλέσει παρεμβολές στη λειτουργία των ιατρικών συσκευών σας.

Περιβάλλον με κίνδυνο έκρηξης

- Μη χρησιμοποιείτε τη συσκευή σας σε επικίνδυνα περιβάλλοντα, όπως παρτίρα καυσίμων ή εργοστάσια χημικών, όπου υπάρχουν εκρηκτικά αέρια ή πραγματοποιείται επεξεργασία εκρηκτικών προϊόντων. Σε τοποθεσίες με δυνητικά εκρηκτική ατμόσφαιρα, ακολουθήστε όλες τις αναρτημένες πινακίδες για να απενεργοποιήσετε τις ασύρματες συσκευές.
- Στους χώρους με δυνητικά εκρηκτική ατμόσφαιρα συγκαταλέγονται οι χώροι ανεφοδιασμού καυσίμων, τα αμπάρια των πλοίων, τα οχήματα μεταφοράς καυσίμων ή χημικών, οι εγκαταστάσεις αποθήκευσης καυσίμων ή χημικών, καθώς και οι χώροι όπου ο αέρας περιέχει χημικά ή σωματίδια, όπως κόκκους, σκόνη ή μεταλλική σκόνη.
- Μην αποθηκεύετε ή μεταφέρετε τη συσκευή σε περιέκτες με εύφλεκτα υγρά, αέρια ή εκρηκτικά.

Χειρισμός προϊόντων

- Να διατηρείτε απόσταση τουλάχιστον 20 εκατοστών από τη συσκευή σας.
- Για την αποφυγή δυσλειτουργιών του κυκλώματος, μη χρησιμοποιείτε τη συσκευή σε περιβάλλοντα με σκόνη, υγρασία ή ακαθαρσίες ή κοντά σε μαγνητικά πεδία.
- Πριν από τη σύνδεση ή την αποσύνδεση του καλωδίου της συσκευής, διακόψτε τη χρήση της συσκευής και αποσυνδέστε τον μετασχηματιστή ρεύματος. Θα πρέπει να κρατάτε τα χέρια σας στενά κατά τη διάρκεια του χειρισμού.
- Όταν τοποθετείτε τη συσκευή σας, κρατήστε την μακριά από ηλεκτρικές συσκευές με ισχυρά μαγνητικά ή ηλεκτρικά πεδία, όπως φορδύγους μικροκυμάτων και ψυγεία.
- Μην εκθέτετε τη συσκευή ή τα εξαρτήματά της σε υγρά, νερό ή περιβάλλοντα με υψηλά ποσοστά υγρασίας. Κρατήστε την σε καλά αεριζόμενο και δροσερό περιβάλλον μακριά από το άμεσο ηλιακό φως.
- Κρατήστε τη συσκευή ή τα αξεσουάρ της μακριά από πηγές θερμότητας και φωτιάς. Η υψηλή θερμοκρασία μπορεί να μειώσει τη διάρκεια ζωής των ηλεκτρονικών συσκευών.
- Μην τυλίγετε, σφραγίζετε ή καλύπτετε τη συσκευή με πετσέτες ή άλλα αντικείμενα. Μη χρησιμοποιείτε τη συσκευή σε κλειστό περιβάλλον, όπως ένα κουτί, για να αποφύγετε την πρόκληση ζημιάς στη συσκευή λόγω κακής διάχυσης της θερμότητας.
- Σε καμία περίπτωση δεν επιτρέπεται η επαφή της συσκευής ή των αξεσουάρ με υγρά ή υγρασία. Μη βυθίζετε τη συσκευή σε υγρά.
- Η συσκευή σας μπορεί να θερμανθεί κατά τη διάρκεια της κανονικής χρήσης. Εάν η θερμοκρασία της συσκευής είναι πολύ υψηλή, μην την αγγίζετε.
- Μην αγγίζετε την κεραία όταν δεν υπάρχει λόγος.
- Μην ρίχνετε κάτω ή πετάτε τη συσκευή ή τα εξαρτήματά της και μην επιχειρείτε να τη λυγίσετε.
- Μη βιάφετε τη συσκευή ή τα εξαρτήματά της.
- Μην επιτρέπετε σε παιδιά να παίζουν με τη συσκευή ή τον μετασχηματιστή ρεύματος. Κάτι τέτοιο μπορεί να προκαλέσει ζημιά ή έκρηξη.

Μικρά παιδιά

- Μην αφήνετε τη συσκευή και τα εξαρτήματά της κοντά σε μικρά παιδιά. Μην επιτρέπετε στα παιδιά να παίζουν με αυτά. Ενδέχεται να τραυματιστούν, να τραυματίσουν άλλους ή να προκαλέσουν κατά λάθος ζημιά στη συσκευή.
- Η συσκευή σας περιέχει μικρά εξαρτήματα με αιχμηρά άκρα που ενδέχεται να προκαλέσουν τραυματισμό ή να αποκολληθούν και να προκαλέσουν ασφυξία.

Αξεσουάρ

- Να χρησιμοποιείτε γνήσια αξεσουάρ ή αξεσουάρ εγκεκριμένα από τη ZTE. Τα μη εγκεκριμένα αξεσουάρ ενδέχεται να επηρεάσουν τις επιδόσεις της συσκευής, να προκαλέσουν ζημιά στη συσκευή ή να σας θέσουν σε κίνδυνο.
- Η χρήση άλλων τύπων αξεσουάρ μπορεί να ακυρώσει την εγγύηση της συσκευής, να παραβιάσει τους τοπικούς κανονισμούς και νόμους και να προκαλέσει ατύχημα. Για να αποκτήσετε εγκεκριμένα αξεσουάρ, επικοινωνήστε με ένα εξουσιοδοτημένο κέντρο σέρβις.

Ηλεκτρική ασφάλεια

- Για τον εξοπλισμό που συνδέεται στο ρεύμα, η πρίζα πρέπει να εγκαθίσταται κοντά στον εξοπλισμό και να είναι εύκολα προσβάσιμη.
- Το βύσμα τροφοδοσίας προορίζεται ως συσκευή για την αποσύνδεση της τροφοδοσίας.
- Όταν η συσκευή δεν χρησιμοποιείται, αποσυνδέστε τον μετασχηματιστή ρεύματος από την πρίζα και τη συσκευή.
- Μη ρίχνετε κάτω ή χτυπάτε τον μετασχηματιστή ρεύματος. Εάν έχει υποστεί ζημιά, επικοινωνήστε με ένα εξουσιοδοτημένο κέντρο σέρβις για επιθεώρηση.
- Εάν το βύσμα τροφοδοσίας ή το καλώδιο τροφοδοσίας έχουν υποστεί ζημιά, διακόψτε αμέσως τη χρήση του. Η συνεχής χρήση μπορεί να προκαλέσει ηλεκτροπληξία ή πυρκαγιά.
- Μην αγγίζετε το καλώδιο τροφοδοσίας με βρεγμένα χέρια και μην τραβάτε το καλώδιο τροφοδοσίας για να αποσυνδέσετε τον μετασχηματιστή ρεύματος.
- Για την αποφυγή βραχυκυκλώματος, δυσλειτουργίας ή ηλεκτροπληξίας, μην αγγίζετε τη συσκευή ή τον μετασχηματιστή ρεύματος με βρεγμένα χέρια.
- Όταν ο μετασχηματιστής ρεύματος εκτεθεί σε βροχή, υγρό ή σοβαρή υγρασία, σταματήστε τη χρήση του και επικοινωνήστε με ένα εξουσιοδοτημένο κέντρο σέρβις για επιθεώρηση.

Καθαρισμός και συντήρηση

- Οι συνιστώμενες θερμοκρασίες λειτουργίας είναι -40°C έως $+55^{\circ}\text{C}$ και οι θερμοκρασίες φύλαξης είναι -40°C έως $+70^{\circ}\text{C}$. Το εύρος υγρασίας είναι 5% ~ 95%.
- Κατά τη διάρκεια της αποθήκευσης, της μεταφοράς και της χρήσης της συσκευής, διατηρήστε την στεγνή και αποφύγετε τις απότομες συγκρούσεις με άλλα αντικείμενα.
- Διατηρείτε τη συσκευή και τα αξεσουάρ της στεγνά. Μη χρησιμοποιείτε εξωτερικές συσκευές θέρμανσης, όπως φούρνο μικροκυμάτων ή πιστολάκι για τα μαλλιά, για να τα στεγνώσετε.
- Μην τοποθετείτε τη συσκευή και τα αξεσουάρ της σε περιοχές όπου η θερμοκρασία είναι πολύ υψηλή ή πολύ χαμηλή. Διαφορετικά, η συσκευή μπορεί να παρουσιάσει δυσλειτουργία, να πιάσει φωτιά ή να εκραγεί.
- Μην προκαλείτε ισχυρές συγκρούσεις στη συσκευή και τα αξεσουάρ της. Διαφορετικά, η συσκευή μπορεί να παρουσιάσει δυσλειτουργία, να πιάσει φωτιά ή να εκραγεί.
- Όταν δεν χρησιμοποιείτε τη συσκευή για μεγάλο χρονικό διάστημα, απενεργοποιήστε την και αφαιρέστε όλα τα καλώδια που είναι συνδεδεμένα σε αυτήν.
- Εάν παρουσιάσει οποιοδήποτε μη φυσιολογικό φαινόμενο (όπως καπνός, ασυνήθιστος ήχος ή περίεργη μυρωδιά), διακόψτε αμέσως τη χρήση της, αποσυνδέστε τον μετασχηματιστή ρεύματος, αποσυνδέστε όλα τα καλώδια που είναι συνδεδεμένα στη συσκευή και επικοινωνήστε με ένα εξουσιοδοτημένο κέντρο σέρβις.
- Μην πατάτε, τραβάτε ή κάμπτετε υπερβολικά τα καλώδια της συσκευής. Διαφορετικά, τα καλώδια μπορεί να υποστούν ζημιά και η συσκευή μπορεί να παρουσιάσει δυσλειτουργία.
- Πριν από τον καθαρισμό και τη συντήρηση, διακόψτε τη χρήση της συσκευής, κλείστε όλες τις εφαρμογές και αποσυνδέστε όλα τα καλώδια που είναι συνδεδεμένα σε αυτήν.
- Χρησιμοποιείτε αντιστατικό πανί για τον καθαρισμό της συσκευής και των αξεσουάρ της. Μη χρησιμοποιείτε σκληρά χημικά, καθαριστικά ή σπρέι για να τα καθαρίσετε. Απενεργοποιήστε τη συσκευή σας πριν την καθαρίσετε.
- Μην επιχειρείτε να αποσυναρμολογήσετε τη συσκευή ή τα αξεσουάρ της. Η μη εξουσιοδοτημένη αποσυναρμολόγηση ή τροποποίηση θα ακυρώσει την εγγύηση.
- Η συσκευή ή τα αξεσουάρ της πρέπει να επισκευάζονται μόνο από εξειδικευμένο προσωπικό. Εάν η συσκευή σας (ή τα αξεσουάρ της) έχει βυθιστεί σε νερό, τρυπηθεί ή πέσει από μεγάλο ύψος, μην την χρησιμοποιήσετε πριν απευθυνθείτε σε ένα εξουσιοδοτημένο κέντρο σέρβις για έλεγχο.

Προστασία του περιβάλλοντος

- Μην απορρίπτετε τη συσκευή και τα αξεσουάρ της ως οικιακά απορρίμματα.
- Να συμμορφώνεστε με τους τοπικούς νόμους και κανονισμούς σχετικά με την απόρριψη της συσκευής και των αξεσουάρ της.

Περιορισμένη εγγύηση

Η παρούσα εγγύηση δεν ισχύει για ελαττώματα ή σφάλματα του προϊόντος τα οποία προκαλούνται από:

- i. Φυσιολογική τριβή.
- ii. Μη τήρηση από τον τελικό χρήστη των οδηγιών ή των διαδικασιών εγκατάστασης, λειτουργίας ή συντήρησης της ZTE.
- iii. Εσφαλμένο χειρισμό, εσφαλμένη χρήση, αμέλεια ή ακατάλληλη εγκατάσταση, αποσυναρμολόγηση, αποθήκευση, σέρβις ή λειτουργία του προϊόντος από τον τελικό χρήστη.

- iv. Τροποποιήσεις ή επισκευές που δεν πραγματοποιούνται από τη ΖΤΕ ή άτομο πιστοποιημένο από τη ΖΤΕ.
- v. Διακοπές ρεύματος, υπερτάσεις, πυρκαγιά, πλημμύρα, ατυχήματα και ενέργειες τρίτων ή άλλα συμβάντα εκτός του εύλογου ελέγχου της ΖΤΕ.
- vi. Χρήση προϊόντων τρίτων κατασκευαστών ή χρήση σε συνδυασμό με προϊόντα τρίτων κατασκευαστών, εφόσον τα εν λόγω ελαττώματα προκλήθηκαν από τη συνδυαστική χρήση.
- vii. Οποιαδήποτε άλλη αιτία η οποία δεν εμπίπτει στα πλαίσια της κανονικής χρήσης για την οποία προορίζεται το προϊόν.

Στις παραπάνω περιπτώσεις, οι τελικοί χρήστες δεν θα έχουν το δικαίωμα να απορρίψουν ή να επιστρέψουν το προϊόν ή να λάβουν αποζημίωση για το προϊόν από τη ΖΤΕ.

Η παρούσα εγγύηση αποτελεί το μοναδικό μέσο επανόρθωσης του τελικού χρήστη και τη μοναδική ευθύνη της ΖΤΕ για προϊόντα που έχουν ελαττώματα ή δεν ανταποκρίνονται στις προδιαγραφές και αντικαθιστά όλες τις άλλες εγγυήσεις ρητές, σιωπηρές ή νόμιμες, συμπεριλαμβανομένων ενδεικτικά των σιωπηρών εγγυήσεων εμπνευσσιμότητας και καταλληλότητας για συγκεκριμένο σκοπό, εκτός εάν προβλέπεται κάτι διαφορετικό από τις υποχρεωτικές διατάξεις του νόμου.

Περιορισμός ευθύνης

Η ΖΤΕ δεν ευθύνεται για οποιαδήποτε απώλεια κερδών ή έμμεσες, ειδικές, συμπτωματικές ή επακόλουθες ζημιές που προκαλούνται, προκύπτουν ή σχετίζονται με τη χρήση αυτού του προϊόντος, ανεξάρτητα από το εάν η ΖΤΕ είχε ενημερωθεί, γνώριζε ή έπρεπε να γνωρίζει το ενδεχόμενο αυτών των ζημιών, συμπεριλαμβανομένων ενδεικτικά των διαφυγόντων κερδών, διακοπής επιχειρηματικής δραστηριότητας, κόστους κεφαλαίου, κόστους για εγκαταστάσεις ή προϊόντος αντικατάστασης ή κόστους λόγω διακοπής λειτουργίας.

Έκθεση σε πεδία ραδιοσυχνότητας

Ο παρών εξοπλισμός συμμορφώνεται με τα όρια έκθεσης σε ακτινοβολία CE που ορίζονται για μη ελεγχόμενο περιβάλλον. Ο παρών εξοπλισμός πρέπει να εγκαθίσταται και να λειτουργεί σε ελάχιστη απόσταση 20 cm από θερμαντικά σώματα και το σώμα σας.

Προδιαγραφές

Αυτός ο ραδιοεξοπλισμός λειτουργεί στις ακόλουθες ζώνες συχνοτήτων και με την ακόλουθη μέγιστη ισχύ ραδιοσυχνότητας.



ΣΗΜΕΙΩΣΗ:

Όλα τα προϊόντα ΖΤΕ συμμορφώνονται με αυτά τα όρια ισχύος που απαιτούνται από την Ευρωπαϊκή Ένωση. Οι ζώνες συχνοτήτων που υποστηρίζονται από το προϊόν διαφέρουν ανάλογα με το μοντέλο.

WCDMA ZONH 1: 22,5 dBm

WCDMA ZONH 8: 23 dBm

LTE ZONH 1/3/7/34/38/40/41/42/43: 22,5 dBm

LTE ZONH 8/20/28: 23 dBm

5G NR n1/3/7/38/40/41/77/78: 22,5 dBm

5G NR n8/20/28: 23 dBm

Bluetooth LE: 5 dBm

Προσοχή CE (Σωστή χρήση)

Όπως περιγράφεται στον παρόντα οδηγό, η συσκευή σας μπορεί να χρησιμοποιηθεί μόνο στον κατάλληλο χώρο. Εάν είναι δυνατόν, μην αγγίζετε την περιοχή της κεφαλίας στη συσκευή.

Απόρριψη της παλιάς συσκευής σας



1. Όταν στο προϊόν υπάρχει ετικέτα με το σύμβολο του διαγραμμένου κάδο απορριμμάτων, το προϊόν καλύπτεται από την Ευρωπαϊκή Οδηγία 2012/19/ΕΕ.
2. Όλα τα ηλεκτρικά και ηλεκτρονικά προϊόντα θα πρέπει να απορρίπτονται ξεχωριστά από τη ροή αστικών απορριμμάτων μέσω ειδικών εγκαταστάσεων συλλογής που καθορίζονται από την κυβέρνηση ή τις τοπικές αρχές.
3. Η σωστή απόρριψη της παλιάς συσκευής σας συμβάλλει στην αποφυγή πιθανών αρνητικών επιπτώσεων για το περιβάλλον και την υγεία του ανθρώπου.

Για τις πληροφορίες ανακύκλωσης αυτού του προϊόντος με βάση την οδηγία σχετικά με τα απόβλητα ηλεκτρικού και ηλεκτρονικού εξοπλισμού (WEEE), στείλτε email στη διεύθυνση weee@zte.com.cn

ΔΗΛΩΣΗ ΣΥΜΜΟΡΦΩΣΗΣ ΕΕ



Με το παρόν, η ZTE Corporation δηλώνει ότι ο ραδιοεξοπλισμός τύπου ZTE MC889 συμμορφώνεται με την Οδηγία 2014/53/ΕΕ.

Το πλήρες κείμενο της δήλωσης συμμόρφωσης ΕΕ είναι διαθέσιμο στην εξής ηλεκτρονική διεύθυνση: <https://certification.ztedevices.com>

Συμμόρφωση με την Οδηγία 2009/125/ΕΚ

Το προϊόν πληροί τις απαιτήσεις της Οδηγίας 2009/125/ΕΚ και συμμορφώνεται με τον ΚΑΝΟΝΙΣΜΟ ΤΗΣ ΕΠΙΤΡΟΠΗΣ (ΕΚ) Αρ. 1275/2008 και (ΕΕ) Αρ. 801/2013. Για περισσότερες πληροφορίες, επισκεφθείτε τη διεύθυνση <https://certification.ztedevices.com>

ZTE CORPORATION

NO. 55, Hi-tech Road South, Shenzhen, Kína

TK: 518057