

G5B

EN	1
BG	14
HR	28
SI	42
GR	58

ZTE

G5B

Let's go

Getting started with your device

1. Prepare

- A valid nano-SIM card.

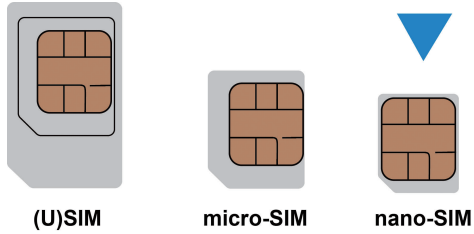

- View the label on your device to get the default information.

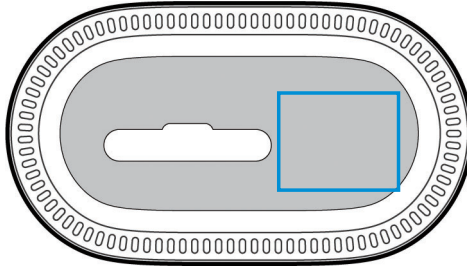

2. Insert the nano-SIM Card

Open the slot cover at the bottom of the device and insert the nano-SIM card.

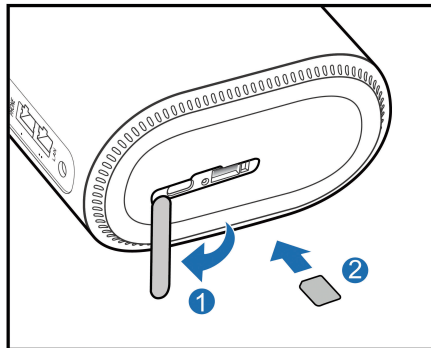

3. Power on Your Device

Connect the power adapter to your device and then your device will be powered on and connect to the Internet automatically.

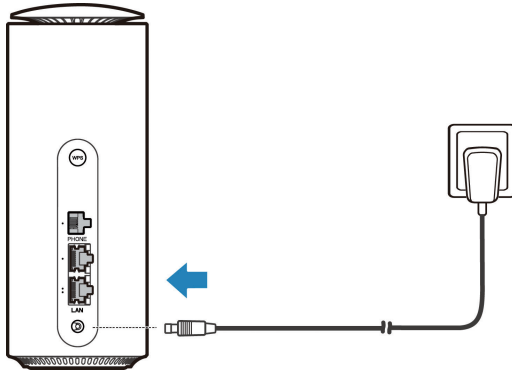

4. Access the Internet

- **Wi-Fi:** Get the default SSID and password on the label and connect to the Wi-Fi network with your mobile device, and then access the Internet.



- **Network cable(RJ45):** Connect with the computer via LAN ports and then access the Internet.

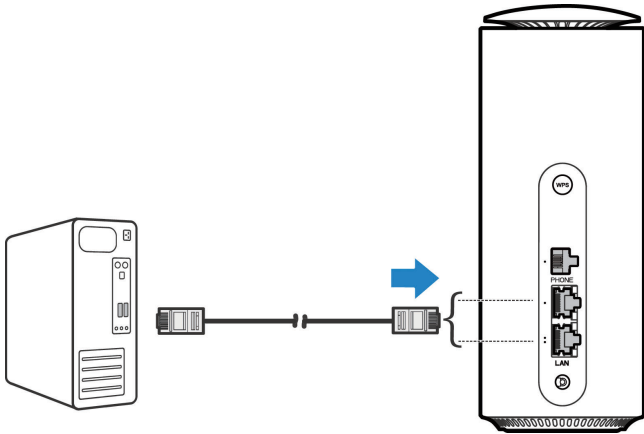

5. Change Your Device Settings

You can change the device settings by logging in to the 5G CPE management web page.

1. View the label on your device to get the default *Device Manager Website IP address* and *Password*.
2. Launch the Internet browser and enter the *Device Manager Website IP address* in the address bar.
3. Input the password and then click **Login**.
4. After the 5G CPE management web page is opened, you can change the Wi-Fi SSID, password or other settings.

Telephone

Your device supports the telephone function. Before using the telephone function, connect the telephone and insert the nano-SIM card. (The voice function of this device depends on the service provided by the local operator.)

To make a call:

1. Pick up the handset.
2. Dial the telephone number.
3. Wait for the call to be connected.

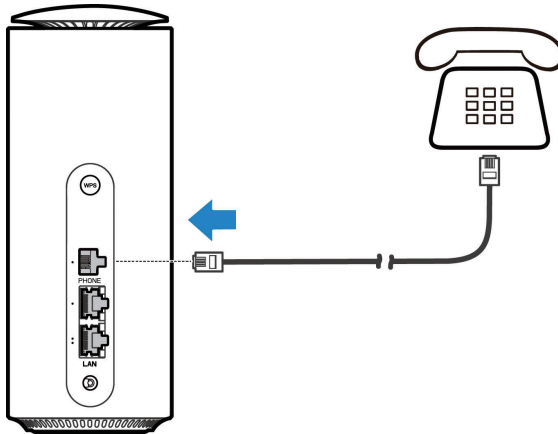

WPS

Your device supports the WPS function. You can use this function to connect a client to your device.

1. Press the **WPS** button on your device to activate the WPS function. The WIFI indicator is blinking.
2. Enable the WPS function on your client.
3. Follow the system prompts on your client to establish the connection.

Indicator Lights and Interfaces

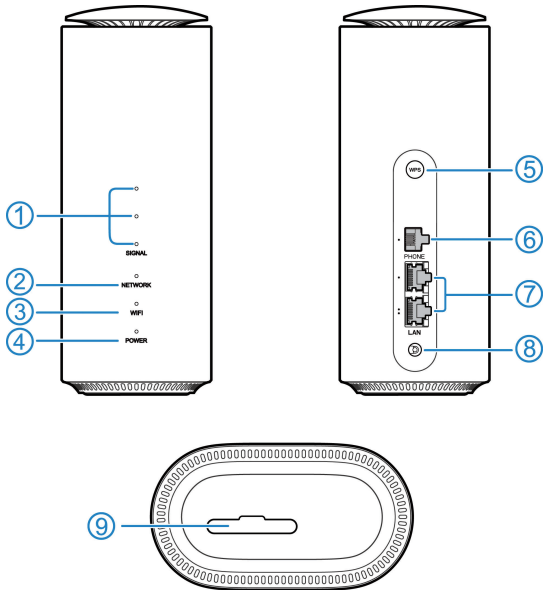

<p>1. SIGNAL (Three lights)</p>	<p>On: Three lights show the signal strength. More lights on means better signals. Off: There is no signal or no nano-SIM card inserted.</p>
<p>2. NETWORK</p>	<p>Red: The device is powered on but not registered to the mobile network. Blue solid: The device is registered or connected to the 3G/4G mobile network. White solid: The device is registered or connected to the 5G network. White blinking: The software is being upgraded. Red blinking: After the Data Usage Settings is set, the used data/time traffic reaches the preset value.</p>
<p>3. WIFI</p>	<p>On: Wi-Fi works normally. Blinking: WPS is activating. Off: Wi-Fi is off.</p>

4. POWER	On: The device is powered on. Off: The device is powered off.
5. WPS key	Press this key to activate the WPS function. Press and hold for about 10 seconds to power off your device and then press and hold for about 2 seconds to power on your device.
6. PHONE port	Connect to a telephone.
7. LAN ports	Connect to the WAN in Cable Broadband Mode or connect to a PC.
8. Power port	Connect to the power adapter.
nano-SIM card slot and reset hole	Insert your nano-SIM card. Reset hole: Press and hold for about 2 seconds to restore your device to the factory settings.

Troubleshooting

Internet Related Problems

Symptoms	Possible Problems / Solutions
I cannot access the Internet at all.	<ul style="list-style-type: none"> • Please check your management settings. • Please wait 1~ 2 minutes for the router to initialize. • Check your network indicators.
The download or upload speed is very slow.	The speed is dependent on signal strength. Check your signal strength and network type.
I cannot visit the 5G CPE management web page.	<ul style="list-style-type: none"> • Enter the correct IP address. You can view the label on your device to get the default IP address. • Only use one network adapter in your PC. • Do not use any proxy server.
I cannot establish the Wi-Fi connection between my device and the client.	<ul style="list-style-type: none"> • Make sure the Wi-Fi function is active. • Refresh network list and select the correct SSID. • Check the IP address to make sure your client can obtain an IP address automatically in the Internet protocol (TCP/IP) properties. • Type the correct network key (Wi-Fi password) when you connect to the device.

Voice Related Problems

Symptoms	Possible Problems/ Solutions
There is no dial tone.	<ul style="list-style-type: none">• Please wait for 1~2 minutes after the router is turned on.• You have no good RF reception. Change the location of the router.
There is a prompt / phone alert / announcement as soon as I lift the phone off the hook.	<ul style="list-style-type: none">• Make sure your nano-SIM card is inserted correctly and the PIN number has been entered. If the PIN number has been entered incorrectly, you need to enter the PUK code when prompted.
The line is noisy/distorted when I lift the phone off the hook.	<ul style="list-style-type: none">• Remove any electrical appliance which is too close to the phone or your device.• The cable or phone set might be faulty.
I hear a rapid engaged tone as soon as I lift the phone off the hook.	<ul style="list-style-type: none">• Put the phone on the hook and try again.• Please contact your service provider.
After dialing the last digit I hear nothing/silence.	<ul style="list-style-type: none">• When you have finished dialing you can press the # key or wait 4~8 seconds to connect the call.

Others

Symptoms	Possible Problems / Solutions
Problems with the passwords.	<ul style="list-style-type: none">• For the default Wi-Fi connection password and the default password of the 5G CPE management web page, please check the label on the device.• If you have changed the passwords and forgotten them, you need to restore the device to the factory default settings.

Getting More Help

You can get help by:

- Sending an email to mobile@zte.com.cn
- Visiting <https://www.ztedevices.com>

LEGAL INFORMATION

Copyright © 2025 ZTE CORPORATION.

All rights reserved.

No part of this publication may be quoted, reproduced, translated or used in any form or by any means, electronic or mechanical, including photocopying and microfilm, without the prior written permission of ZTE Corporation.

Notice

ZTE Corporation reserves the right to make modifications on print errors or update specifications in this guide without prior notice.

Disclaimer

Images and screenshots used in this guide may differ from the actual product. Content in this guide may differ from the actual product or software.

Trademarks

ZTE and the ZTE logos are trademarks of ZTE Corporation.

Other trademarks and trade names are those of their respective owners.

Version No.: R1.0

Warning and Notice

Safety Precautions

- Some electronic devices may be susceptible to electromagnetic interference. Locate the device away from TV set, radio and other electronic equipment to avoid electromagnetic interference.
- The device may interfere with medical devices like hearing aids and pacemakers. Consult a physician or the manufacturer of the medical device before using it.
- Please keep yourself at least 20 centimeters away from your device.
- Do not use your device in dangerous environments such as oil terminals or chemical factories where there are explosive gases or explosive products being processed.
- Please use original accessories or accessories that are authorized by ZTE. Unauthorized accessories may affect the device performance, damage the device or cause danger to you.
- Do not attempt to dismantle the device. There are no user-serviceable parts.

- Do not allow the device or accessories to come into contact with liquid or moisture at any time. Do not immerse the device in any liquid.
- Do not place objects on top of the device. This may lead to overheating of the device.
- The device must be placed in a well-ventilated environment for use.
- Do not expose the device to direct sunlight or store it in hot areas. High temperature can shorten the life of electronic devices.
- Do not place or use your device inside or near heating equipment, high-pressure containers or strong electromagnetic environment, such as water heaters, microwave ovens, or hot cooking utensils. Otherwise, your device may be damaged.
- Do not allow children to play with the device or power adapter.
- The device is for indoor use only. Do not use the device outside.
- For pluggable equipment, the socket-outlet shall be installed near the equipment and shall be easily accessible.

Cleaning and Maintaining

- Use an antistatic cloth to clean the device. Do not use chemical or abrasive cleanser as these could damage the plastic case. Turn off your device before you clean it.
- Use the device within the temperature range of 0°C ~ +40°C, and the storage temperature range is -40°C ~ +70°C. The humidity range is 5%~95%.
- Do not use your device during a thunderstorm. Remove the mains power pack from the wall socket.

Limited Warranty

This warranty does not apply to defects or errors in the product caused by:

- i. Reasonable abrasion.
- ii. End users' failure to follow ZTE's installation, operation or maintenance instructions or procedures.
- iii. End users' mishandling, misuse, negligence, or improper installation, disassembly, storage, servicing or operation of the product.
- iv. Modifications or repairs not provided by ZTE or a ZTE-certified individual.
- v. Power failures, surges, fire, flood, accidents, and actions of third parties or other events outside ZTE's reasonable control.
- vi. Usage of third-party products or usage in conjunction with third-party products if such defects are due to the combined usage.
- vii. Any other cause beyond the range of normal usage intended for the product.

End users have no right to reject or return the product, or receive a refund for the product from ZTE under the above-mentioned situations.

This warranty is end users' sole remedy and ZTE's sole liability for defective or nonconforming items, and is in lieu of all other warranties, expressed, implied or statutory, including but not limited to the implied warranties of merchantability and fitness for a particular purpose, unless otherwise required under the mandatory provisions of the law.

Limitation of Liability

ZTE shall not be liable for any loss of profits or indirect, special, incidental or consequential damages resulting from or arising out of or in connection with using of this product, no matter whether or not ZTE had been advised, knew or should have known of the possibility of such damages, including, but not limited to lost profits, interruption of business, cost of capital, cost of substitute facilities or product, or any downtime cost.

RF Exposure

This equipment complies with CE radiation exposure limits set forth for an uncontrolled environment. This equipment should be installed and operated with minimum distance of 20 cm between the radiator and your body.

Specification

This radio equipment operates with the following frequency bands and maximum radio-frequency power.



NOTE:

All ZTE products are compliant with these power limits required by the European Union. Frequency bands supported by the product vary by model.

UMTS Band 1/8: 23 dBm

LTE Band 1/3/7/8/20/28/38/42: 23 dBm

5G NSA&SA N1/3/7/20/28/40: 23 dBm

5G NSA&SA N78: 26 dBm

802.11 a/b/g/n/ac/ax: 2.4 GHz Band < 23 dBm

5 GHz Band < 23 dBm

CE Caution (Proper Use)

As described in this guide, your device can be used only in the right location. If possible, please do not touch the antenna area on your device.

Disposal of Your Old Appliance

	<ol style="list-style-type: none">1. When this crossed-out wheeled bin symbol is attached to a product, it means the product is covered by the European Directive 2012/19/EU.2. All electrical and electronic products should be disposed of separately from the municipal waste stream via designated collection facilities appointed by the government or the local authorities.3. The correct disposal of your old appliance will help prevent potential negative consequences for the environment and human health.
---	---

For this product's recycling information based on WEEE directive, please send an e-mail to weee@zte.com.cn

EU DECLARATION OF CONFORMITY



Hereby, ZTE Corporation declares that the radio equipment type G5B is in compliance with Directive 2014/53/EU.

The full text of the EU declaration of conformity is available at the following Internet address:
<https://certification.ztedevices.com>

The device is restricted to indoor use only when operating in the 5150 to 5350 MHz frequency range.

	AT	BE	BG	HR	CY	CZ	DK
	EE	FI	FR	DE	EL	HU	IE
	IT	LV	LT	LU	MT	NL	PL
	PT	RO	SK	SI	ES	SE	UK(NI)
	NO	IS	LI	CH	TR		

Compliance of Directive 2009/125/EC

The product meets the requirement of Directive 2009/125/EC and is compliant with its COMMISSION REGULATION (EC) No 1275/2008 and (EU) No 801/2013.

For more information, please visit <https://certification.ztedevices.com>

ZTE CORPORATION
NO. 55, Hi-tech Road South, Shenzhen, P.R.China
Postcode: 518057



РЪКОВОДСТВО

ZTE G5B

1. Подготовка

- Уверете се, че използвате правилния размер SIM карта.

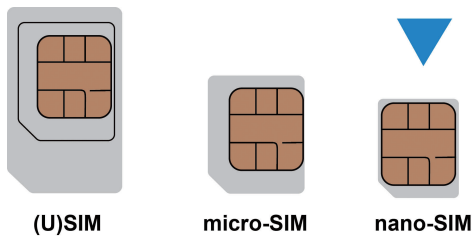

- Вижте етикета на устройството си за информацията по подразбиране.

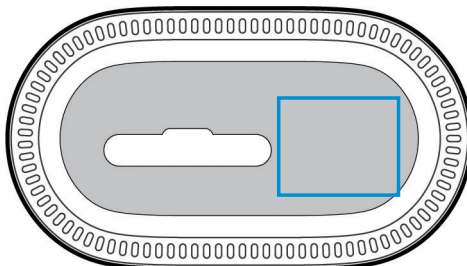

2. Поставяне на nano-SIM картата

Отворете капака на слота в долната част на устройството и поставете nano-SIM картата, в посоката, показана на картинката.

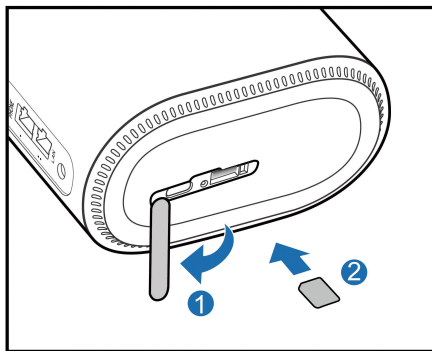

3. Включване на устройството

Свържете захранващия адаптер на рутера към източник на захранване. След това рутерът ще стартира автоматично и ще се свърже с интернет.

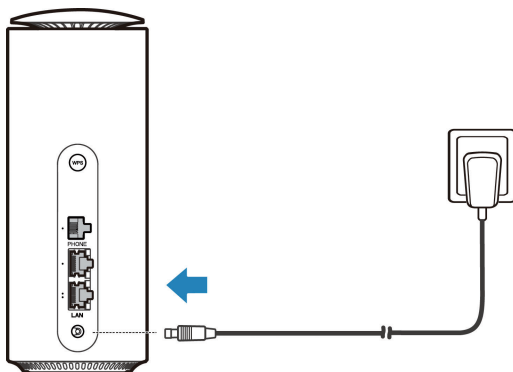

4. Свързване към Wi-Fi мрежа

- След като изпълните стъпките от предходната страница, може да свържете компютър или друго устройство (мобилен телефон, таблет, лаптоп) с Wi-Fi мрежата на рутера за достъп до интернет.

На етикета на долната страна на рутера ще откриете името на Wi-Fi мрежата (Wi-Fi Name) и паролата (Wi-Fi Password). Може да сканирате изображениния QR код за директно свързване с Wi-Fi мрежата.



- Може да свържете компютър или лаптоп посредством LAN кабела (RJ45), който се намира в кутията, към LAN входа за достъп до интернет.

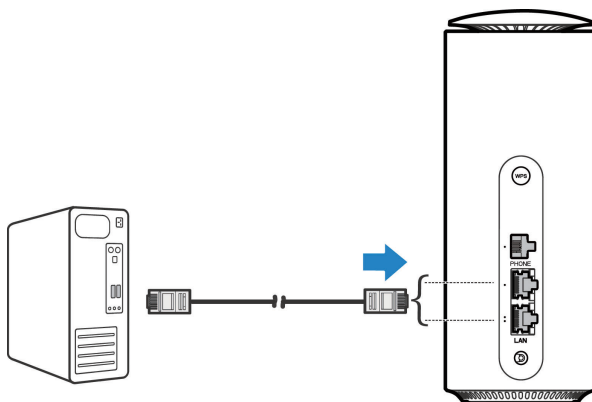

5. Промяна на настройките на устройството

Можете да промените настройките на устройството, като влезете в уеб страницата за конфигуриране и следвате стъпките:

1. След като крайното устройство (компютър, лаптоп, таблет или смартфон) е свързано към рутера чрез Wi-Fi свързаност или LAN кабел, отворете интернет браузър (Mozilla Firefox, Google Chrome, Opera, Microsoft Edge или др.)
2. Проверете етикета на Вашето устройство за IP адреса на страницата за управление на рутера и паролата за достъп.
3. Въведете IP адреса от етикета на Вашето устройство в адресната лента.
4. Въведете паролата и натиснете „**Влизане**“.
5. След като уеб страницата за управление на рутера се отвори, можете да промените името на Wi-Fi мрежата (SSID), паролата или други настройки за Wi-Fi.

За допълнително управление на Вашата услуга посетете homeinternet.vivacom.bg

WPS

Вашето устройство поддържа функцията WPS. Може да я използвате за директно свързване с устройството.

1. Натиснете бутона WPS на Вашето устройство, за да активирате функцията. Wi-Fi индикаторът ще започне да мига.
2. Активирайте WPS функцията на устройството, което желаете да свържете.
3. Следвайте стъпките от крайното устройство, за да се свържете към мрежата на Вашия рутер.

Информация за Вашето устройство

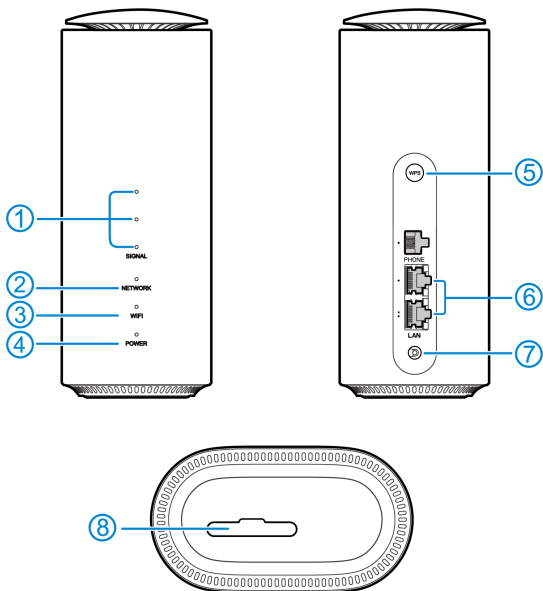

1. Индикатори за силата на сигнала

Постоянна светлина: Трите индикатора за светлина показват силата на сигнала. Наличието на повече включени светлини означава по-добър сигнал.

Липса на светлина: Няма сигнал или не е поставена nano-SIM карта.

2. Индикатор за състоянието на мрежата

Червена светлина: Устройството е включено, но не е регистрирано в мобилната мрежа.

Постоянна синя светлина: Устройството е регистрирано или свързано към 3G/LTE мобилната мрежа.

Постоянна бяла светлина: Устройството е регистрирано или свързано към 5G мобилна мрежа.

Мига в бяло: Софтуерът се актуализира и не трябва да изключвате устройството.

Мига в червено: Ако са зададени настройки за използване на данни, използваният трафик/време вече са достигнали зададената стойност.

3.	Wi-Fi индикатор	<u>Постоянна светлина:</u> Wi-Fi работи нормално. <u>Мигаща светлина:</u> WPS функцията се активира. <u>Липса на светлина:</u> Wi-Fi е изключен.
4.	Индикатор за захранване	<u>Постоянна светлина:</u> Устройството е включено. <u>Липса на светлина:</u> Устройството е изключено.
5.	Бутон WPS	Натиснете този бутон, за да активирате функцията WPS.
6.	LAN входове	Свързване с компютър, суич или друго LAN устройство чрез LAN кабел - възможно е свързване с до две устройства.
7.	Вход за захранване	Свързване към захранващия адаптер.
8.	Слот за карта и бутон за фабрични настройки	Nano-SIM картата се поставя в слота за достъп до мобилен интернет. <u>Бутон за възстановяване на фабрични настройки:</u> Използва се при необходимост от възстановяване на първоначалните настройки на устройството, изтривайки всички предишни. Натиснете и задръжте за около 2 секунди, за да възстановите първоначалните настройки.

При проблеми с устройството

Проблеми, свързани с интернет и други

Описание	Възможни проблеми/решения
Изобщо нямам достъп до интернет.	<ul style="list-style-type: none"> • Моля, проверете настройките си за управление. • Изчакайте 1 – 2 минути докато устройството се свърже с мобилната мрежа. • Проверете индикатора за състояние на мрежата.
Скоростта на теглене/ качване е много бавна.	<ul style="list-style-type: none"> • Скоростта зависи от силата на сигнала. Проверете индикаторите за силата на сигнала и типа на мрежата.
Не мога да достъпя уеб страницата на рутера.	<ul style="list-style-type: none"> • Уверете се, че сте въвели правилния IP адрес. Проверете етикета на устройството за справка. • Не използвайте прокси сървър.

Описание	Възможни проблеми/решения
Не мога да установя Wi-Fi връзка между устройствата си и рутера.	<ul style="list-style-type: none"> • Уверете се, че функцията Wi-Fi е активна. • Обновете списъка с мрежи и изберете правилната Wi-Fi мрежа (SSID). • Уверете се, че сте въвели правилната парола за достъп до Wi-Fi мрежата на рутера.
Индикаторите за силата на сигнала не светят.	<ul style="list-style-type: none"> • Това показва, че рутерът няма достъп до мобилна мрежа. Преместете рутерът на друго място, което е в близост до прозорец.
Проблем с паролите за достъп	<ul style="list-style-type: none"> • За паролата по подразбиране за Wi-Fi мрежата и паролата за достъп до страницата за управление на рутера проверете етикета на долната страна. • Ако сте променили паролите и сте ги забравили, трябва да възстановите фабричните настройки на устройството.

Получаване на още помощ

Можете да получите помощ, като:

- Изпратите имейл до mobile@zte.com.cn
- Посетите <https://www.ztedevices.com>

ПРАВНА ИНФОРМАЦИЯ

Copyright © 2025 ZTE CORPORATION.

Всички права запазени.

Никоя част на тази публикация не може да се цитира, възпроизвежда, превежда или използва в каквато и да било форма или с каквито и да било средства, електронни или механични, включително фотокопиране и микрофилм, без предварително писмено разрешение от ZTE Corporation.

Бележка

ZTE Corporation си запазва правото да прави промени на печатни грешки или да актуализира спецификациите в това ръководство без предварително уведомление.

Отказ от отговорност

Използваните в настоящото ръководство изображения и екранни снимки може да се различават от реалния продукт. Съдържанието в настоящото ръководство може да се различава от реалния продукт или софтуер.

Търговски марки

ZTE и емблемите ZTE са търговски марки на ZTE Corporation.

Другите търговски марки и търговски наименования са собственост на съответните им притежатели.

Версия №: R1.0

Предупреждение и забележка

Предпазни мерки за безопасност

- Някои електронни устройства може да са податливи на електромагнитни смущения. Поставете устройството далече от телевизор, радио и друго електронно оборудване, за да избегнете електромагнитни смущения.
- Устройството може да наруши работата на медицински изделия, като слухови апарати и пейсмейкъри. Консултирайте се с лекар или производителя на медицинското изделие, преди да го използвате.
- Стойте на поне 20 сантиметра от устройството.
- Не използвайте устройството в опасни среди, като петролни терминали или химически заводи, където се обработват експлозивни газове или продукти.

- Използвайте оригинални аксесоари или аксесоари, които са разрешени от ZTE. Неразрешените аксесоари може да повлияят на производителността на устройството, да го повредят или да създадат опасност за Вас.
- Не се опитвайте да демонтирате устройството. То не съдържа части, които се обслужват от потребителя.
- Никога не позволявайте устройството или аксесоарите да влизат в контакт с течност или влага. Не потапяйте устройството в течност.
- Не поставяйте предмети върху устройството. Това може да доведе до неговото прегряване.
- Устройството трябва да бъде поставено и да се използва в добре проветрива среда.
- Не излагайте устройството на пряка слънчева светлина и не го съхранявайте на горещи места. Високата температура може да съкрати живота на електронните устройства.
- Не поставяйте и не използвайте устройството във или близо до нагревателни уреди, съдове под високо налягане или в среда със силно електромагнитно поле, като например бързовари, микровълнови фурни или горещи съдове за готвене. В противен случай Вашето устройство може да се повреди.
- Не позволявайте на деца да си играят с устройството или захранващия адаптер.
- Устройството е предназначено за употреба само на закрито. Не го използвайте на открито.
- За оборудване, което се включва с щепсел, контактът трябва да е монтиран близо до него и да е леснодостъпен.

Почистване и поддръжка

- Използвайте антистатична кърпа, за да почистите устройството. Не използвайте химически или абразивни почистващи препарати, тъй като те могат да повредят пластмасовия корпус. Изключвайте устройството, преди да го почистите.
- Използвайте устройството в температурния диапазон от 0°C ~ +40°C, а температурният диапазон за съхранение е -40°C ~ +70°C. Диапазонът на влажност е 5% ~ 95%.
- Не използвайте устройството по време на гръмотевична буря. Извадете захранващия блок от стенния контакт.

Ограничена гаранция

Тази гаранция не се прилага за дефекти или грешки в продукта, причинени от:

- i. Нормално износване.
 - ii. Отказ на крайните потребители да спазват инструкциите или процедурите за монтиране, експлоатация или поддръжка на ZTE.
 - iii. Неправилно използване, злоупотреба, небрежност или неправилно монтиране, демонтаж, съхранение, обслужване или експлоатация на продукта от крайните потребители.
 - iv. Модификации или ремонти, които не са извършени от ZTE или сертифицирано от ZTE лице.
 - v. Прекъсвания на захранването, пренапрежения, пожар, наводнение, злополуки и действия на трети лица или други събития извън разумния контрол на ZTE.
 - vi. Използване на продукти на трети лица или използване във връзка с продукти на трети лица, ако тези дефекти се дължат на комбинираното използване.
 - vii. Всяка друга причина извън обхвата на нормална употреба, предвидена за продукта.
- Крайните потребители нямат право да откажат или върнат продукта или да получат възстановяване на сумата за продукта от ZTE в горепосочените ситуации.

Тази гаранция е единственото средство за защита на крайните потребители и единствената отговорност на ZTE за дефектни или несъответстващи артикули, като замества всички други гаранции, изрични, подразбиращи се или законоустановени, включително, но не само, подразбиращи се гаранции за продаваемост и годност за определена цел, освен ако не се изисква друго съгласно задължителните разпоредби на закона.

Ограничаване на отговорността

ZTE не носи отговорност за загуби на печалби или косвени, специални, случайни или последващи щети в резултат от или възникнали вследствие на или във връзка с използването на този продукт, независимо дали ZTE е била уведомена, знаела е или е трябвало да знае за възможността за такива щети, включително, но не само, пропуснати ползи, прекъсване на дейността, капиталови разходи, разходи за заместващи съоръжения или продукти или евентуални разходи за принудителен престой.

Излагане на радиочестоти

Това оборудване отговаря на граничните стойности на СЕ за излагане на излъчване, определени за неконтролирана среда. Това оборудване трябва да се монтира и да работи при минимално разстояние от 20 см между радиатора и тялото Ви.

Спецификация

Това радиооборудване работи със следните честотни ленти и максимална радиочестотна мощност.

ЗАБЕЛЕЖКА:

Всички продукти на ZTE съответстват на тези ограничения на мощността, изисквани от Европейския съюз. Честотните ленти, поддържани от продукта, се различават според модела.

UMTS честота 1/8: 23 dBm

LTE честота 1/3/7/8/20/28/38/42: 23 dBm

5G NSA&SA N1/3/7/20/28/40: 23 dBm

5G NSA&SA N78: 26 dBm

802.11 a/b/g/n/ac/ax: 2.4 GHz честотна лента < 23 dBm

5 GHz честотна лента < 23 dBm

Предупреждение на СЕ (правилна употреба)

Както е описано в това ръководство, устройството може да се използва само на правилното място. По възможност избягвайте да докосвате зоната около антената на устройството.

Изхвърляне на Вашето старо устройство

	<ol style="list-style-type: none">1. Когато към даден продукт е прикрепен етикет със символ на задраскано кошче за отпадъци, това означава, че той трябва да се изхвърли според европейската Директива 2012/19/ЕС.2. Всички електрически и електронни продукти трябва да се изхвърлят отделно от битовите отпадъци в специални пунктове за събиране, определени от държавните или местните власти.3. Правилният начин на изхвърляне на Вашето старо устройство ще спомогне за избягване на възможните отрицателни последствия за околната среда и човешкото здраве.
---	---

За информация относно рециклирането на този продукт в съответствие с Директивата OEEО, изпратете имейл на weee@zte.com.cn

ЕС ДЕКЛАРАЦИЯ ЗА СЪОТВЕТСТВИЕ



С настоящото ZTE Corporation декларира, че радиооборудването от тип G5B е в съответствие с Директива 2014/53/ЕС.

Пълният текст на ЕС декларацията за съответствие е достъпен на следния интернет адрес: <http://certification.ztedevice.com>

Устройството е ограничено до използване на закрито само при работа в честотния диапазон от 5150 до 5350 MHz.

	AT	BE	BG	HR	CY	CZ	DK
	EE	FI	FR	DE	EL	HU	IE
	IT	LV	LT	LU	MT	NL	PL
	PT	RO	SK	SI	ES	SE	UK(NI)
	NO	IS	LI	CH	TR		

Съответствие на Директива 2009/125/ЕО

Продуктът отговаря на изискванията на Директива 2009/125/ЕО и е в съответствие с Регламент (ЕО) № 1275/2008 и (ЕС) № 801/2013 на Комисията. За повече информация, моля, посетете <https://certification.ztedevices.com>

ZTE CORPORATION
NO. 55, Hi-tech Road South, Shenzhen, H.P. Китай
Пощенски код: 518057

ZTE

G5B

Krenimo

Upoznajte se sa svojim uređajem

1. Pripremite

- Ispravnu nano-SIM karticu.

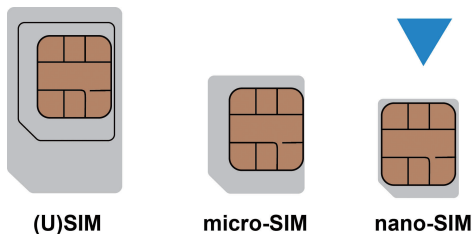

- Na oznaci uređaja potražite zadane informacije.

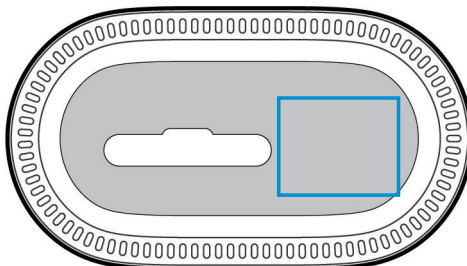

2. Umetanje nano-SIM kartice

Otvorite poklopac utora na dnu uređaja i umetnite nano-SIM karticu.

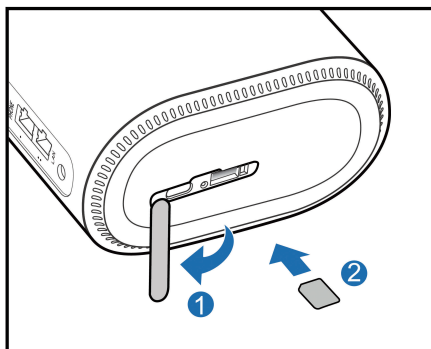

3. Uključite uređaj

Povežite adapter za napajanje s uređajem, a zatim će se uređaj napajati i automatski povezati s internetom.

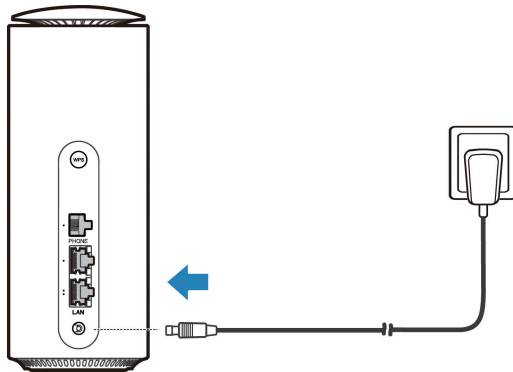

4. Pristup internetu

- **Wi-Fi:** potražite zadani SSID i lozinku na naljepnici i povežite se s Wi-Fi mrežom pomoću mobilnog uređaja, a zatim pristupite internetu.



- **Mrežni kabel (RJ45):** povežite se s računalom putem LAN priključka, a zatim pristupite internetu.

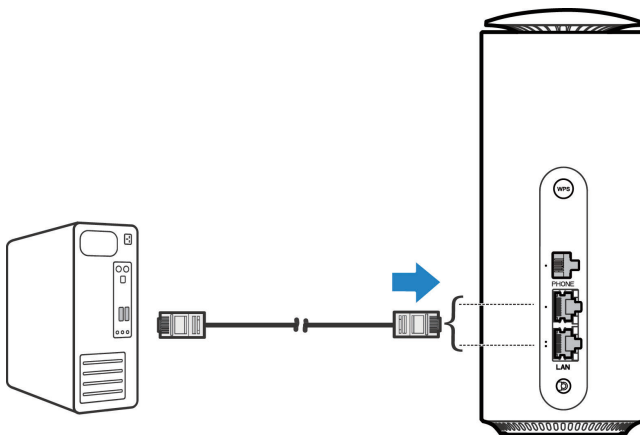

5. Promjena postavki uređaja

Postavke uređaja možete promijeniti prijavom na web stranicu za upravljanje 5G CPE.

1. Na naljepnici na uređaju potražite zadanu *IP adresu web mjesta upravitelja uređaja* i *lozinku*.
2. Pokrenite internetski preglednik i unesite *IP adresu web mjesta upravitelja uređaja* u adresnu traku.
3. Unesite lozinku i pritisnite **Login** (Prijava).
4. Nakon što je otvorena web stranica za upravljanje 5G CPE možete promijeniti Wi-Fi SSID, lozinku ili druge postavke.

Telefon

Vaš uređaj podržava telefonsku funkciju. Prije korištenja funkcije telefona, priključite telefon i umetnite nano-SIM karticu. (Glasovna funkcija ovog uređaja ovisi o usluzi koju pruža lokalni operater.)

Za upućivanje poziva:

1. Podignite slušalicu.
2. Birajte telefonski broj.
3. Pričekajte na povezivanje poziva.

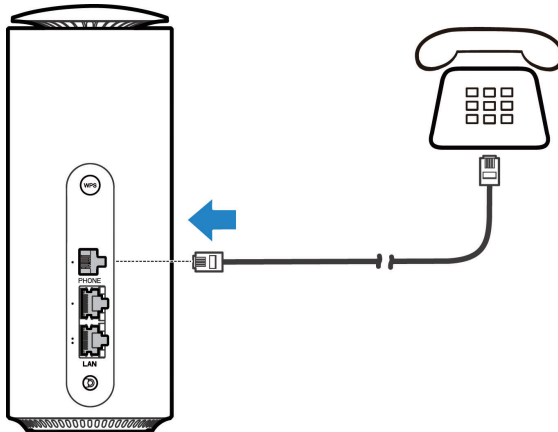

WPS

Uređaj podržava funkciju WPS. Pomoću ove funkcije klijenta možete povezati sa svojim uređajem.

1. Pritisnite tipku **WPS** na uređaju kako biste uključili funkciju WPS. Wi-Fi indikator treperi.
2. Omogućite funkciju WPS na klijentu.
3. Pratite upute sustava na klijentu kako biste uspostavili povezivanje.

Svjetla indikatora i sučelja

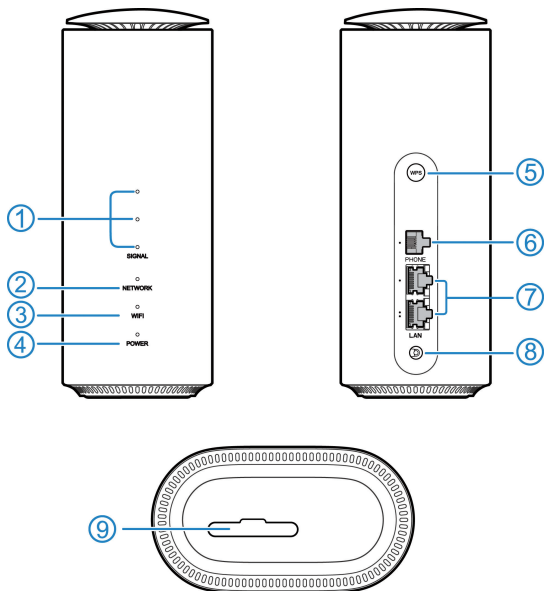

1. SIGNAL (tri svjetla)

Uključeno: tri svjetla pokazuju jačinu signala. Više upaljenih svjetala znači i bolji signal.

Isključeno: nema signala ili nije umetnuta nano-SIM kartica.

2. MREŽA

Crveno: uređaj je uključen, ali nije registriran na mobilnoj mreži.
Svijetli plavo: uređaj je registriran ili povezan na 3G/4G mobilnu mrežu.

Svijetli bijelo: uređaj je registriran ili povezan na 5G mrežu.

Treperi bijelo: U tijeku je nadogradnja softvera.

Treperi crveno: Nakon postavljanja postavki korištenja podataka, iskorišteni promet podataka/vremena doseže unaprijed određenu vrijednost.

3.	WIFI	Uključeno: Wi-Fi radi normalno. Treperi: WPS se aktivira. Isključeno: Wi-Fi je isključen.
4.	NAPAJANJE	Uključeno: uređaj je uključen. Isključeno: uređaj je isključen.
5.	WPS tipka	Pritisnite ovu tipku za aktivaciju WPS funkcije. Pritisnite i držite oko 10 sekundi kako biste isključili uređaj, a zatim pritisnite i držite oko 2 sekunde kako biste uključili uređaj.
6.	TELEFONSKI priključak	Povežite pomoću telefona.
7.	LAN priključci	U kablskom širokopojasnom načinu rada povežite se s WAN-om ili s računalom.
8.	Priključak za napajanje	Povežite se s adapterom za napajanje.
9.	Utor za nano-SIM karticu i otvor za ponovno postavljanje	Umetnite nano-SIM karticu. Otvor za ponovno postavljanje: Pritisnite i držite oko 2 sekunde kako biste uređaj vratili na tvorničke postavke.

Rješavanje problema

Problemi s internetskom vezom

Situacije	Mogući problemi/rješenja
Nije moguće pristupiti internetu.	<ul style="list-style-type: none"> • Provjerite postavke upravljanja. • Pričekajte 1 ~ 2 min na pokretanje rutera. • Provjerite indikatore mreže.
Brzina preuzimanja ili prenošenja vrlo je mala.	Brzina ovisi o jačini signala. Provjerite jačinu signala i vrstu mreže.
Nije moguće pristupiti web stranici za upravljanje 5G CPE.	<ul style="list-style-type: none"> • Unesite ispravnu IP adresu. Zadanu IP adresu možete pogledati na naljepnici na uređaju. • Koristite samo jedan mrežni adapter u računalu. • Ne koristite proxy poslužitelj.

Situacije	Mogući problemi/rješenja
Uspostava Wi-Fi mreže između uređaja i klijenta nije moguća.	<ul style="list-style-type: none"> • Provjerite je li uključena Wi-Fi funkcija. • Osvježite popis mreža i odaberite ispravni SSID. • U svojstvima internetskog protokola (TCP/IP) provjerite IP adresu kako biste provjerili može li klijent automatski preuzeti IP adresu. • Unesite ispravan mrežni ključ (lozinku za Wi-Fi) prilikom povezivanja uređaja.

Problemi sa zvukom

Situacije	Mogući problemi/rješenja
Nema tona biranja.	Pričekajte 1 ~ 2 min nakon uključanja rutera. Nemate dobar prijem radijske frekvencije. Promijenite položaj rutera.
Prikazuje se upit / upozorenje telefona / objava po podizanju slušalice.	Provjerite je li nano-SIM kartica pravilno umetnuta te je li unesen PIN broj. Ako niste pravilno unijeli PIN broj, na upit morate unijeti PUK broj.
Linija je bučna / nejasna po podizanju slušalice.	<ul style="list-style-type: none"> • Uklonite sve električne uređaje koji su preblizu telefonu ili uređaju. • Provjerite ispravnost kabela ili telefona.
Čuje se brzi ton zauzete linije po podizanju slušalice.	<ul style="list-style-type: none"> • Spustite slušalicu i pokušajte ponovno. • Obratite se davatelju usluga.
Nakon biranja posljednje znamenke ne čuje se ništa / tišina.	Nakon dovršetka biranja broja možete pritisnuti tipku # ili pričekati 4 ~ 8 sekundi na povezivanje poziva.

Ostalo

Situacije	Mogući problemi/rješenja
Problemi s lozinkama.	<ul style="list-style-type: none"> • Za zadanu lozinku za Wi-Fi vezu i zadanu lozinku web stranice za upravljanje 5G CPE, provjerite naljepnicu na uređaju. • Ako ste promijenili lozinke i zaboravili ih, uređaj morate vratiti na tvornički zadane postavke.

Dodatna pomoć

Dodatnu pomoć možete potražiti:

- Slanjem poruke e-pošte na adresu **mobile@zte.com.cn**
- Na stranici **<https://www.ztedevices.com>**

PRAVNE INFORMACIJE

Autorska prava Copyright © 2025 ZTE CORPORATION.

Sva prava pridržana.

Nijedan dio ove brošure ne smije se citirati, reproducirati, prevoditi ili upotrebljavati u bilo kojem obliku ni na bilo koji način, elektronički ili mehanički, uključujući fotokopiranje i snimanje na mikrofilm, bez prethodne pisane dozvole tvrtke ZTE Corporation.

Obavijest

ZTE Corporation zadržava pravo izmjene pogrešaka u ispisu ili ažuriranja specifikacija u ovim uputama bez prethodne obavijesti.

Odricanje odgovornosti

Slike i prikazi zaslona iz ovog priručnika mogu se razlikovati od stvarnog proizvoda. Sadržaj ovih uputa može se razlikovati od stvarnog proizvoda ili softvera.

Zaštitni znakovi (žigovi)

ZTE i logotipi ZTE žigovi su tvrtke ZTE Corporation.

Ostali žigovi i trgovački nazivi su u vlasništvu njihovih odgovarajućih vlasnika.

Broj verzije: R1.0

Upozorenje i napomena

Sigurnosne mjere predostrožnosti

- Neki elektronički uređaji mogu biti podložni elektromagnetskim smetnjama. Kako biste izbjegli elektromagnetske smetnje, uređaj postavite dalje od televizora, radija i druge elektroničke opreme.
- Uređaj može ometati medicinske uređaje poput slušnih aparata i srčanih stimulatora. Prije korištenja uređaja posavjetujte se s liječnikom ili proizvođačem medicinske opreme.
- Budite udaljeni najmanje 20 cm od uređaja.
- Uređaj nemojte koristiti u opasnim okruženjima kao što su naftni terminali ili kemijske tvornice u kojima su prisutni eksplozivni plinovi ili se obrađuju eksplozivni proizvodi.
- Koristite originalnu dodatnu opremu ili dodatnu opremu koja ima ovlaštenje tvrtke ZTE. Uporaba neovlaštene dodatne opreme može utjecati na učinkovitost uređaja, uzrokovati njegova oštećenja ili uzrokovati opasnost po vas.
- Uređaj nemojte rastavljati. Ne sadrži dijelove koje možete popravljati.
- Nemojte dopustiti da uređaj ili dodatna oprema, u bilo kojem trenutku dođu u kontakt s tekućinom ili vlagom. Uređaj nemojte uranjati u bilo kakvu tekućinu.
- Nemojte stavljati predmete na uređaj. To može uzrokovati pregrijavanje uređaja.
- Za uporabu uređaja morate ga postaviti u prostor s dobrom ventilacijom.
- Uređaj nemojte izlagati izravnim sunčevim zrakama te ga nemojte skladištiti u vrućim prostorima. Visoka temperatura može skratiti trajanje elektroničkih uređaja.
- Ovaj uređaj nemojte postavljati unutar niti koristiti u blizini opreme za grijanje, visokotlačnih posuda ili jakog elektromagnetskog okruženja, kao što su grijači vode, mikrovalne pećnice ili vrući pribor za kuhanje. Tako biste ga mogli oštetiti.
- Ne dopuštajte djeci da se igraju s uređajem ili adapterom za napajanje.
- Uređaj je predviđen samo za korištenje u zatvorenom prostoru. Nemojte koristiti uređaj na otvorenom.
- Za opremu koja se uključuje u utičnicu, utičnica se mora postaviti blizu opreme i biti pristupačna.

Čišćenje i održavanje

- Za čišćenje uređaja koristite antistatičku krpu. Nemojte koristiti kemijska i abrazivna sredstva za čišćenje jer ona mogu oštetiti plastično kućište. Uređaj isključite prije čišćenja.
- Uređaj koristite u rasponu temperature od 0°C ~ +40°C, a skladištite u rasponu temperature od -40°C ~ +70°C. Raspon vlažnosti je 5% ~ 95%.

- Uređaj nemojte koristiti tijekom grmljavinskog nevremena. Odvojite mrežno napajanje iz zidne utičnice.

Ograničeno jamstvo

Ovo jamstvo ne pokriva oštećenja ili pogreške proizvoda uzrokovane:

- i. Opravljanjem trošenjem.
- ii. Nepridržavanjem uputa ili postupaka za instalaciju, upotrebu i održavanje tvrtke ZTE od strane krajnjeg korisnika.
- iii. Pogrešnim rukovanjem, pogrešnom upotrebom, nemarom ili nepravilnom instalacijom, rastavljanjem, skladištenjem, servisiranjem ili radom s uređajem.
- iv. Izmjenama ili popravcima koje nije provelo osoblje tvrtke ZTE ni ovlašteni ZTE serviser.
- v. Nestankom struje, prenaponima, požarom, poplavom, nezgodama, radnjama trećih strana ili drugih događaja koji su izvan opravdane kontrole tvrtke ZTE.
- vi. Upotrebom proizvoda treće strane ili upotrebom s proizvodima treće strane, uz uvjet da su takvi kvarovi uzrokovani zajedničkom upotrebom.
- vii. Svakom drugom primjenom koja je izvan uobičajenog opsega primjene za koju je proizvod namijenjen.

Krajnji korisnici u prethodno navedenim situacijama nemaju pravo odbiti ili vratiti proizvod, niti od tvrtke ZTE mogu tražiti novčanu naknadu za proizvod.

Ovo jamstvo jedini je pravni lijek za krajnjeg korisnika i isključiva odgovornost tvrtke ZTE za neispravne i neusklađene stavke te zamjenjuje sva druga jamstva, izražena, prešutna ili zakonska, te obuhvaća, ali nije ograničeno na prešutna jamstva pogodnosti za prodaju ili neku drugu svrhu, osim ako nije drugačije određeno obveznim zakonskim odredbama.

Ograničenje odgovornosti

Tvrtka ZTE neće se smatrati odgovornom za gubitak zarade ili neizravnu, posebnu, slučajnu ili posljedičnu štetu koja je nastala zbog, uslijedila iz ili je povezana s upotrebom ovog proizvoda, bez obzira na to je li tvrtka ZTE upozorena, znala ili trebala znati za mogućnost takve štete, a to obuhvaća, no nije ograničeno na gubitak zarade, prekid poslovanja, trošak kapitala, trošak zamjenskih sredstava ili proizvoda ili trošak zastoja.

RF izloženost

Ova oprema ima CE oznaku sukladnosti o ograničenjima izlaganju radijaciji utvrđenim za nekontrolirano okruženje. Oprema treba biti postavljena i raditi uz minimalnu udaljenost od 20 cm između izvora i tijela.

Specifikacije

Ova radijska oprema radi na sljedećim frekvencijskim pojasevima i maksimalnoj radiofrekvencijskoj snazi.

NAPOMENA:

Svi ZTE proizvodi sukladni su ovim ograničenjima snage koja preporučuje Europska unija. Različiti modeli proizvoda podržavaju različite frekvencijske pojase.

UMTS pojas 1/8:: 23 dBm

LTE pojas 1/3/7/8/20/28/38/42: 23 dBm

5G NSA&SA N1/3/7/20/28/40: 23 dBm

5G NSA&SA N78: 26 dBm

802.11 a/b/g/n/ac/ax: Pojas od 2,4 GHz < 23 dBm

Pojas od 5 GHz < 23 dBm

CE upozorenje (pravilna upotreba)

Kao što je opisano u ovim uputama, uređaj možete upotrebljavati isključivo na odgovarajućoj lokaciji. Ako je to moguće, ne dodirujte dio uređaja na kojem se nalazi antena.

Odlaganje starog uređaja

	<ol style="list-style-type: none">1. Simbol prekrížene kante za smeće s kotačima znači da je uređaj sukladan s Direktivom Europske unije 2012/19/EU.2. Svi električni i elektronički uređaji trebali bi se odlagati odvojeno od komunalnog otpada, putem zasebnih pogona s državnim ili lokalnim dozvolama za rad.3. Pravilnim zbrinjavanjem starog uređaja smanjujete mogući negativan utjecaj na okoliš i ljudsko zdravlje.
---	---

Za više informacija o recikliranju proizvoda na temelju direktive WEEE, pošaljite poruku e-pošte na adresu: weee@zte.com.cn

EU IZJAVA O SUKLADNOSTI



ZTE Corporation ovim putem potvrđuje kako je radijska oprema tipa G5B u skladu s direktivom 2014/53/EU.

Cijeli tekst EU izjave o sukladnosti dostupan je na sljedećoj internetskoj adresi:
<https://certification.ztedevices.com>

Uređaj je ograničen na upotrebu samo u zatvorenom i u frekvenzijskom rasponu od 5150 do 5350 MHz.

	AT	BE	BG	HR	CY	CZ	DK
	EE	FI	FR	DE	EL	HU	IE
	IT	LV	LT	LU	MT	NL	PL
	PT	RO	SK	SI	ES	SE	UK(NI)
	NO	IS	LI	CH	TR		

Sukladnost s Direktivom 2009/125/EZ

Proizvod ispunjava zahtjeve Direktive 2009/125/EZ i u skladu je s povezanim UREDBAMA KOMISIJE (EZ) br. 1275/2008 i (EU) br. 801/2013. Za više informacija posjetite
<https://certification.ztedevices.com>

ZTE CORPORATION
BR. 55, Hi-tech Road South, Shenzhen, N. R. Kina
Poštanski broj: 518057



G5B

Prva namestititev

Kratka navodila

1. Pripravitve

- Veljavno kartico nano-SIM.

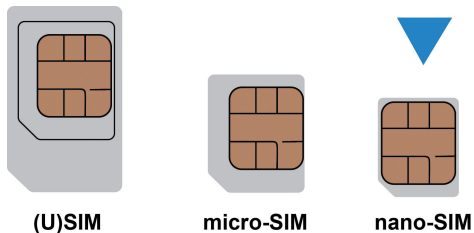

- Privzeti podatki so prikazani na nalepki na vaši napravi.

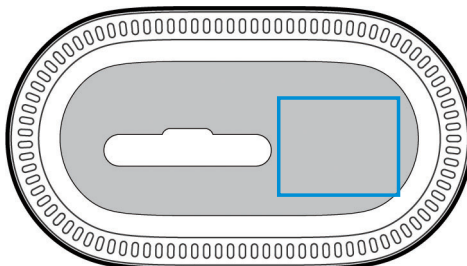

2. Vstavite kartico nano-SIM

Odprite pokrov reže na dnu naprave in vstavite kartico nano-SIM.

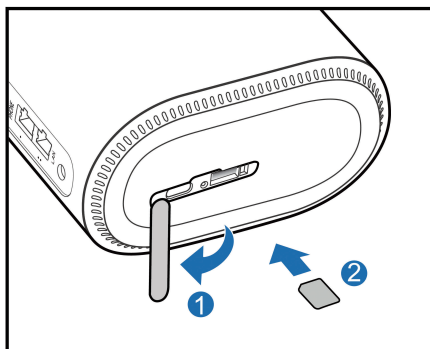

3. Vklopite napravo

Priključite električni napajalnik in naprava bo samodejno vzpostavila povezavo z mobilnim omrežjem.

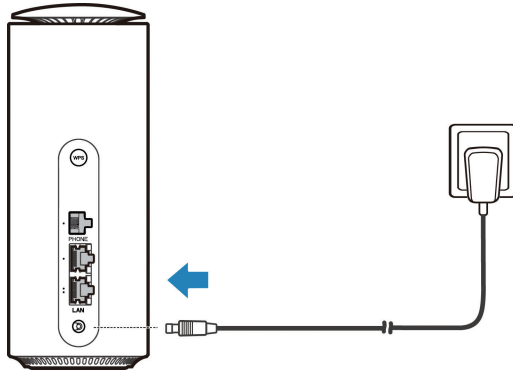

4. Dostop do interneta

- **Wi-Fi:** Vnesite privzeti SSID (ime brezžičnega omrežja) in geslo na nalepki in se z mobilno napravo povežite v omrežje Wi-Fi, nato pa dostopajte do interneta.



- **Omrežni kabel (RJ45):** Računalnik lahko povežete preko LAN priključka in tako dostopate do interneta.

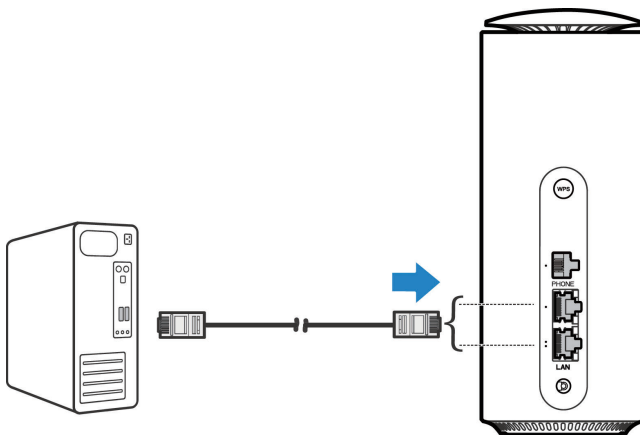

5. Spremenite nastavitve naprave

Nastavitve naprave lahko spremenite tako, da se prijavite na spletno stran za upravljanje 5G CPE.

1. Na nalepki na napravi preverite privzeti *naslov IP* in *geslo* spletnega mesta upravitelja naprav.
2. Zaženite internetni brskalnik in v naslovno vrstico vnesite *naslov IP* spletnega mesta upravitelja naprav.
3. Vnesite geslo in nato kliknite **Prijava**.
4. Ko odprete spletno stran za upravljanje 5G CPE, lahko spremenite SSID in geslo omrežja Wi-Fi ali druge nastavitve.

Način mostu

Naprava podpira delovanje v načinu »most« (»Bridge«) in za dostop do interneta lahko uporabljate to storitev vašega ponudnika.

1. Poskrbite, da se bo vaša naprava lahko samodejno povezala z internetom prek kartice nano-SIM.
2. Prijavite se v spletno stran za upravljanje 5G CPE.
3. Izberite **Omrežje > Način omrežja > Brezžični način > Način mostu**, izberite omrežna vrata za povezavo WAN in nato kliknite **Uporabi**. Naprava se bo znova zagnala.
4. Povežite računalnik ali drugega odjemalca, ki je povezan s kablom, na LAN vrata, ki ste jih izbrali in odjemalec lahko pridobi IP-naslov od gostitelja WAN DHCP in se neposredno poveže z internetom

OPOMBA:

Vsi odjemalci, ki imajo vzpostavljeno povezavo z napravo, lahko dostopajo do interneta. Te odjemalce lahko uporabite za prijavo na spletni strani za upravljanje s 5G CPE.

Kabelski širokopasovni način

Naprava podpira kabelski širokopasovni način in za dostop do interneta lahko uporabljate to storitev vašega ponudnika.

1. Prijavite se v spletno stran za upravljanje 5G CPE.
2. Izberite **Omrežje > Način omrežja > Kabelski način**, izberite omrežna vrata za povezavo WAN in nato kliknite **Uporabi**. Naprava se bo znova zagnala.
3. Povežite širokopasovno servisno omrežje z izbranimi vrati LAN.
4. Z mobilno napravo se povežite z omrežjem Wi-Fi in se nato ponovno prijavite na spletno mesto.
5. Izberite **Omrežje > Žično omrežje > Način povezave** in nato nastavite parametre, kot vam jih je posredoval vaš ponudnik storitev.

6. Uporabite vaše odjemalne naprave in aplikacije za dostop do spleta.

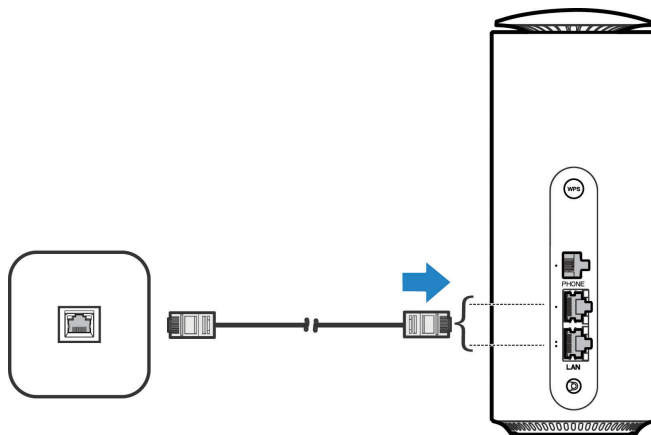

Načini dvojnega omrežja

Naprava podpira načine z dvojnim omrežjem (samodejni način in hibridni način). Za dostop do interneta lahko uporabite kartico nano-SIM in vrata širokopasovnega omrežja (WAN).

1. Vstavite kartico nano-SIM in priključite vrata širokopasovnega servisnega omrežja na vrata LAN2.
2. Prijavite se v spletno stran za upravljanje 5G CPE.
3. Izberite **Omrežje > Omrežni način > Samodejni način** ali **Hibridni način** in nato kliknite **Uporabi**. Naprava se bo znova zagnala.
 - ▶ **Samodejni način:** Žično omrežje se uporablja kot privzeto omrežje. Če je žično omrežje odklopljeno, lahko za dostop do interneta uporabite mobilno povezavo (s pomočjo kartico nano-SIM).
 - ▶ **Hibridni način:** Za dostop do interneta lahko hkrati uporabite dve vrsti omrežij, da povečate hitrost omrežja. Če je ena prekinjena, druga še vedno deluje pravilno.
4. Izberite **Omrežje > Žično omrežje > Način povezave** in nato nastavite parametre, kot vam jih je posredoval vaš ponudnik storitev.
5. Uporabite vaše odjemalne naprave in aplikacije za dostop do spleta.

Telefon

Naprava podpira funkcijo telefonije. Pred uporabo funkcije telefonije vzpostavite povezavo s telefonom in vstavite kartico nano-SIM. (Funkcija telefonije je odvisna od obsega storitev, ki jih zagotavlja lokalni operater.)

Klicanje:

1. Dvignite telefonsko slušalko.
2. Vnesite telefonsko številko.
3. Počakajte, da se klic vzpostavi.

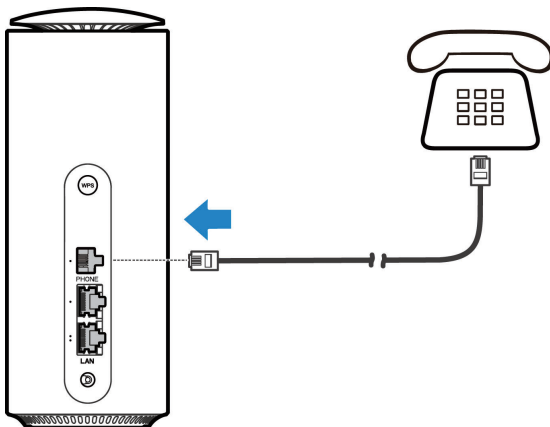

WPS

Naprava podpira funkcijo WPS (Wireless Protected Setup), ki omogoča neposredno Wi-Fi povezavo brez dodatnih nastavitvev.

1. Pritisnite gumb **WPS** v napravi, da aktivirate funkcijo. Indikator Wi-Fi bo začel utripati.
2. Aktivirajte funkcijo WPS na napravi, ki jo želite povezati.
3. Sledite korakom na vaši napravi za uspešno povezavo.

Indikatorske lučke in vmesniki

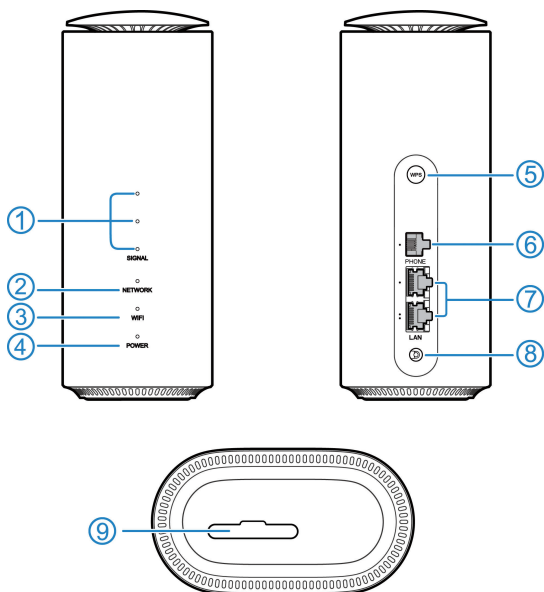

1. SIGNAL (tri lučke)

Sveti: tri lučke prikazujejo moč signala. Več lučk pomeni boljši signal.
Ne sveti: ni signala oz. kartica nano-SIM ni vstavljena.

2. OMREŽJE

Rdeče: naprava je vklopljena, vendar ni registrirana v mobilnem omrežju.

Sveti modro: naprava je registrirana ali povezana v mobilno omrežje 3G/4G.

Sveti belo: naprava je registrirana ali povezana v mobilno omrežje 5G.

Utripa bela: Programska oprema se nadgrajuje.

Utripa rdeče: Dosežena je časovna ali količinska meja uporabe prenosa podatkov.

3. WIFI

Sveti: Wi-Fi deluje normalno.

Utripa: WPS se aktivira.

Ne sveti: Wi-Fi je izklopljen.

4.	NAPAJANJE	Sveti: naprava je vklopljena. Ne sveti: naprava je izklopljena.
5.	Tipka za WPS	To tipko pritisnite za vklop funkcije WPS. Pritisnite in držite približno 10 sekund, da izklopite povezavo, nato pa pritisnite in držite približno 2 sekundi, da povežete napravo.
6.	Vrata za TELEFON	Povežite se s telefonom.
7.	Vrata LAN	Povežite se z omrežjem WAN v kabelskem širokopasovnem načinu ali se povežite z osebnim računalnikom.
8.	Vrata za napajanje	Priključite napajalnik.
9.	Reža za kartico nano-SIM in luknjica za ponastavitev	Vstavite kartico nano-SIM. Luknjica za ponastavitev: Pritisnite in držite približno 2 sekundi za ponastavitev naprave na tovarniške nastavitve.

Odpravljanje težav

Težave v zvezi z internetom

Težave	Možni vzroki/rešitve
Ne morem dostopati do interneta.	<ul style="list-style-type: none"> • Preverite nastavitve na strani za upravljanje. • Počakajte 1–2 minuti za prijavo v omrežje. • Preverite indikatorje omrežja.
Hitrost prenašanja ali nalaganja spletnih strani je zelo nizka.	Ta hitrost je odvisna od moči signala. Preverite moč signala in vrsto omrežja.
Ne morem obiskati spletne strani za upravljanje 5G CPE.	<ul style="list-style-type: none"> • Vnesite pravi naslov IP. Za dostop do privzetega naslova IP si oglejte nalepko na napravi. • Preverite omrežne nastavitve na odjemalni napravi. • Ne uporabljajte strežnika proxy.

Težave	Možni vzroki/rešitve
Ne morem vzpostaviti povezave Wi-Fi med napravo in odjemalcem.	<ul style="list-style-type: none"> • Preverite, ali je funkcija omrežja Wi-Fi vklopljena. • Osvežite seznam omrežij in izberite pravičen SSID. • Preverite naslov IP in se prepričajte, da vaš odjemalec lahko samodejno pridobi naslov IP v lastnostih internetnega protokola (TCP/IP). • Med vzpostavljanjem povezave z napravo vnesite pravilno geslo za omrežje (geslo za omrežje Wi-Fi).

Težave v zvezi s telefonijo

Težave	Možni vzroki/rešitve
Ni znaka centrale.	Po vključitvi naprave počakajte nekeje 1~2 minuti. Preverite indikator signala in po potrebi prestavite napravo na ugodnejše mesto za boljši signal.
Ko dvignem telefonsko slušalko, se oglasi poziv/ telefonsko opozorilo/ obvestilo.	Prepričajte se, da ste kartico nano-SIM pravilno vstavili in vnesli kodo PIN. Če ste vnesli nepravilno kodo PIN, boste ob pozivu morali vnesti kodo PUK.
Ko dvignem telefonsko slušalko, slišim šumenje/ motnje.	<ul style="list-style-type: none"> • Odstranite električne naprave, ki so postavljene preblizu telefona ali vaše naprave. • Kabel ali telefon je lahko poškodovan.
Ko dvignem telefonsko slušalko, slišim hiter ton zasedene linije.	<ul style="list-style-type: none"> • Odložite telefonsko slušalko in poskusite znova. • Obrnite se na ponudnika storitev.
Po vnosu zadnje številke ne slišim ničesar/tišina.	Ko vnesete celo telefonsko številko, lahko pritisnete tipko # ali počakate približno 4–8 sekund, da se klic vzpostavi.

Drugo

Težave	Možni vzroki/rešitve
Težave z gesli.	<ul style="list-style-type: none"> • Za privzeto geslo za povezavo Wi-Fi in privzeto geslo spletne strani za upravljanje 5G CPE, si oglejte nalepko na napravi. • Če ste gesla spremenili in jih pozabili, morate ponastaviti napravo na privzete tovarniške nastavitve.

Dodatna pomoč

Če potrebujete pomoč:

- Pišite na e-poštni naslov **mobile@zte.com.cn**
- Obiščite **<https://www.ztedevices.com>**

PRAVNE INFORMACIJE

Avtorske pravice © 2025 ZTE CORPORATION.

Vse pravice pridržane.

Noben del te publikacije se ne sme prepisovati, ponatisniti, prevajati ali uporabljati v kakršni koli obliki ali na kakršen koli način, v elektronskem ali mehanskem zapisu, vključno s fotokopiranjem in snemanjem na mikrofilm, brez predhodnega pisnega dovoljenja podjetja ZTE Corporation.

Obvestilo

Podjetje ZTE Corporation si pridržuje pravico, da besedilo v tem priročniku spreminjanja zaradi tiskarskih napak ali zaradi posodabljanja specifikacij, navedenih v tem priročniku, brez predhodnega obvestila.

Izjava o omejitvi odgovornosti

Slike in posnetki zaslonov, prikazani v tem priročniku, se lahko razlikujejo od dejanskega izdelka. Vsebinska vsebina v tem priročniku se morda razlikuje od dejanskega izdelka ali programske opreme.

Blagovne znamke

ZTE in logotipi ZTE so blagovne znamke podjetja ZTE Corporation.
Druge blagovne znamke in trgovska imena so last njihovih lastnikov.

Št. različice: R1.0

Varnostna opozorila

- Nekatere elektronske naprave so lahko občutljive na elektromagnetne motnje. Premaknite napravo stran od televizorja, radia in druge elektronske opreme, da preprečite elektromagnetne motnje.
- Naprava lahko moti medicinske pripomočke, kot so slušni aparati in srčni spodbujevalniki. Pred uporabo naprave se posvetujte z zdravnikom ali proizvajalcem medicinskega pripomočka.
- Od naprave bodite oddaljeni vsaj 20 centimetrov.
- Naprave ne uporabljajte v nevarnih okoljih, kot so naftni terminali ali kemične tovarne, kjer predelujejo eksplozivne pline ali eksplozivne izdelke.
- Uporabljajte originalno dodatno opremo ali dodatno opremo, ki jo je odobrilo podjetje ZTE. Neodobrena dodatna oprema lahko vpliva na zmogljivost naprave, jo poškoduje ali ogroža vašo varnost.
- Naprave ne poskušajte razstaviti. Ne vsebuje nobenih delov, ki bi jih lahko servisiral uporabnik.
- Naprava ali dodatna oprema ne sme nikoli priti v stik s tekočino ali vlago. Ne potopite je v nobeno tekočino.
- Na napravo ne postavljajte predmetov. Pride lahko do pregrevanja naprave.
- Napravo uporabljajte v dobro prezračevanem okolju.
- Naprave ne izpostavljajte neposredni sončni svetlobi in je ne shranjujte v vročih območjih. Visoka temperatura lahko skrajša življenjsko dobo elektronskih naprav.
- Naprave ne odlagajte ali uporabljajte v ali poleg opreme za ogrevanje ali posod pod visokim tlakom ali okolju z močnim elektromagnetnim sevanjem, kot so grelniki vode, mikrovalovne pečice ali vroče kuhinjske posode. V nasprotnem primeru se lahko naprava poškoduje.
- Otroci se ne smejo igrati z napravo ali napajalnikom.
- Naprava je namenjena samo za uporabo v zaprtih prostorih. Ne uporabljajte je na prostem.
- Za opremo, ki jo je mogoče priklopiti, mora biti vtičnica nameščena blizu opreme in lahko dostopna.

Čiščenje in vzdrževanje

- Napravo očistite z antistatično krpo. Ne uporabljajte kemičnih ali abrazivnih čistil, saj lahko poškodujejo plastično ohišje. Pred čiščenjem napravo izklopite.
- Napravo uporabljajte v približnem temperaturnem obsegu od 0°C do +40°C, shranjujte pa jo v približnem temperaturnem obsegu od -40°C do +70°C. Približen razpon vlažnosti je od 5 do 95 %.
- Naprave ne uporabljajte med nevihto. Odstranite napajalni sklop iz vtičnice.

Omejena garancija

Ta garancija ne velja za okvare ali napake izdelka, ki nastanejo zaradi:

- i. običajne obrabe;
- ii. neupoštevanja navodil ali postopkov družbe ZTE za namestitve, delovanje ali vzdrževanje s strani končnih uporabnikov;
- iii. nepravilnega ravnanja, nepravilne uporabe, malomarnosti ali neprimerne namestitve, razstavljanja, shranjevanja, servisiranja ali uporabe izdelka s strani končnih uporabnikov;
- iv. sprememb ali popravil, ki jih ne izvede družba ZTE ali posameznik, ki ga je certificirala družba ZTE;
- v. izpadov elektrike, udarov, požarov, poplav, nesreč in dejanj tretjih oseb ali drugih dogodkov, na katere družba ZTE nima vpliva;
- vi. uporabe izdelkov drugih proizvajalcev ali uporabe skupaj z izdelki drugih proizvajalcev, če so zadevne okvare posledica skupne uporabe;
- vii. katerega koli drugega vzroka, ki ne izhaja iz predvidene običajne uporabe tega izdelka.

V zgoraj navedenih primerih končni uporabniki nimajo pravice zavrniti izdelka oz. ga vrniti ali zanj prejeti vračila kupnine od družbe ZTE.

Ta garancija je edino sredstvo končnih uporabnikov in edina odgovornost družbe ZTE v primeru okvarjenih ali neskladnih elementov ter nadomešča vsa druga jamstva, izrecna, nakazana ali zakonska, kar med drugim vključuje nakazana jamstva glede primernosti za prodajo in primernosti za določen namen, razen če je v obveznih določbah zakonodaje določeno drugače.

Omejitev odgovornosti

Družba ZTE ni odgovorna za kakršno koli izgubo dobička ali posredno, posebno, naključno ali posledično škodo, ki nastane zaradi uporabe tega izdelka ali izhaja iz nje oziroma je z njo povezana, ne glede na to, ali je bila družba ZTE obveščena o možnosti nastanka take škode ali je bila z njo seznanjena oziroma bi morala biti seznanjena z njo, kar med drugim vključuje izgubo dobička, prekinitve poslovanja, stroške kapitala, stroške nadomestnih objektov ali nadomestnega izdelka ali stroške nedelovanja.

Izpostavljenost radiofrekvenčnem (RF) sevanju

Ta oprema je skladna z omejitvami za izpostavljenost sevanju CE, določenimi za neregulirana okolja. Opremo je treba namestiti in upravljati na razdalji najmanj 20 cm med virom sevanja in vašim telesom.

Specifikacije

Ta radijska oprema deluje v naslednjih frekvenčnih pasovih in z največjo radiofrekvenčno močjo.

OPOMBA:

Vsi izdelki družbe ZTE so skladni s temi močnostnimi omejitvami, ki jih določa Evropska unija. Podprti frekvenčni pasovi se razlikujejo glede na model.

UMTS pas 1/8: 23 dBm

LTE pas 1/3/7/8/20/28/38/42: 23 dBm

5G NSA&SA N1/3/7/20/28/40: 23 dBm

5G NSA&SA N78: 26 dBm

802.11 a/b/g/n/ac/ax: Pas 2.4 GHz < 23 dBm

Pas 5 GHz < 23 dBm

Opozorilo CE (pravilna uporaba)

V skladu s temi navodili je napravo dovoljeno uporabljati samo na primernih lokacijah. Če je le mogoče, pazite, da se ne dotikate dela naprave z anteno.

Odlaganje stare naprave

	<ol style="list-style-type: none">1. Če je na izdelku znak prečrtanega zabojnika za smeti, je izdelek podvržen zahtevam Direktive 2012/19/EU.2. Vso izrabljeno električno in elektronsko opremo je treba odlagati ločeno od običajnih gospodinjskih odpadkov v zbirnih centrih, ki jih določijo državni ali lokalni organi.3. Ustrezno odlaganje starih naprav prispeva k preprečevanju morebitnih negativnih posledic za okolje in zdravje ljudi.
---	--

Za dodatne informacije o recikliranju tega izdelka v skladu z Direktivo OEEO (o odpadni električni in elektronski opremi) pošljite e-poštno sporočilo na naslov weee@zte.com.cn

IZJAVA EU O SKLADNOSTI



Podjetje ZTE Corporation izjavlja, da je radijska oprema tipa G5B skladna z Direktivo 2014/53/EU.

Celotno besedilo izjave EU o skladnosti je na voljo na tem spletnem naslovu:
<https://certification.ztedevices.com>

Uporaba naprave je omejena samo na zaprte prostore, kadar deluje v frekvenčnem razponu od 5150 MHz do 5350 MHz.

	AT	BE	BG	HR	CY	CZ	DK
	EE	FI	FR	DE	EL	HU	IE
	IT	LV	LT	LU	MT	NL	PL
	PT	RO	SK	SI	ES	SE	UK(NI)
	NO	IS	LI	CH	TR		

Skladnost z Direktivo 2009/125/ES

Izdelek izpolnjuje zahteve Direktive 2009/125/ES in je skladen z UREDBO KOMISIJE (ES) št. 1275/2008 in (EU) št. 801/2013. Za več informacij obiščite <https://certification.ztedevices.com>

ZTE CORPORATION
NO. 55, Hi-tech Road South, Shenzhen, Ljudska republika Kitajska
Poštna številka: 518057



G5B

Ας ξεκινήσουμε

Οδηγίες χρήσης της συσκευής για
πρώτη φορά

1. Προετοιμασία

- Έγκυρη κάρτα nano-SIM.

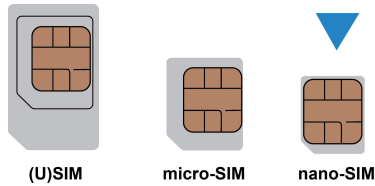

- Ανατρέξτε στην επικέτα της συσκευής σας για να δείτε τις προεπιλεγμένες πληροφορίες.

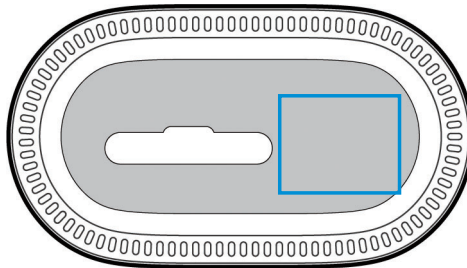

2. Τοποθέτηση της κάρτας nano-SIM

Ανοίξτε το προστατευτικό κάλυμμα της υποδοχής στο κάτω μέρος της συσκευής και τοποθετήστε την κάρτα nano-SIM με τη φορά του σχήματος (η μεταλλική επιφάνεια προς τα κάτω και η εγκοπή προς τη συσκευή).

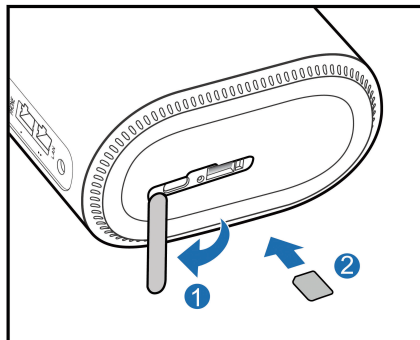

3. Ενεργοποίηση της συσκευής σας

Συνδέστε τον μετασχηματιστή ρεύματος στη συσκευή σας και, στη συνέχεια, η συσκευή σας θα ενεργοποιηθεί και θα συνδεθεί αυτόματα στο Internet.

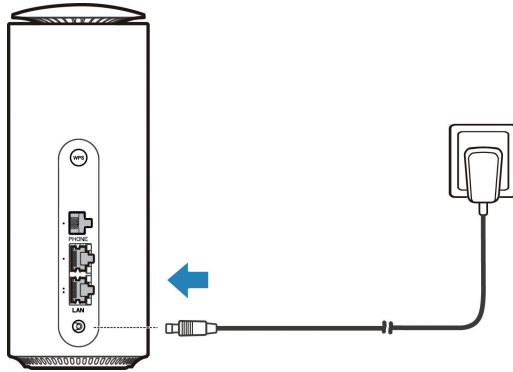

4. Πρόσβαση στο Internet

- **Wi-Fi:** Ανατρέξτε στο προεπιλεγμένο SSID και τον κωδικό πρόσβασης στην ετικέτα και συνδεθείτε στο δίκτυο Wi-Fi με την κινητή συσκευή σας και, στη συνέχεια, αποκτήστε πρόσβαση στο Internet.



- **Καλώδιο δικτύου (RJ45):** Συνδεθείτε με τον υπολογιστή μέσω θυρών LAN και, στη συνέχεια, αποκτήστε πρόσβαση στο Internet.

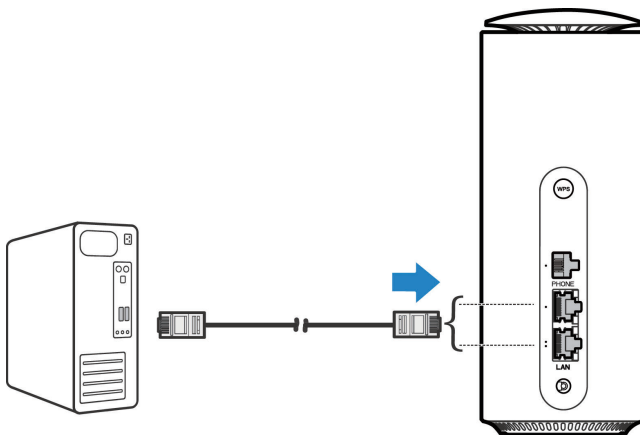

5. Αλλαγή των ρυθμίσεων της συσκευής σας

Μπορείτε να αλλάξετε τις ρυθμίσεις της συσκευής πραγματοποιώντας σύνδεση στην ιστοσελίδα διαχείρισης συσκευής.

1. Ανατρέξτε στην ετικέτα της συσκευής σας για να δείτε την προεπιλεγμένη *διεύθυνση IP του Ιστοτόπου διαχείρισης συσκευών* και τον Κωδικό πρόσβασης.
2. Ανοίξτε το πρόγραμμα περιήγησης στο Internet και πληκτρολογήστε τη διεύθυνση IP του Ιστοτόπου *διαχείρισης συσκευών* στη γραμμή διευθύνσεων.
3. Εισαγάγετε τον κωδικό πρόσβασης και έπειτα επιλέξτε **Σύνδεση**.
4. Αφού ανοίξετε την ιστοσελίδα διαχείρισης συσκευής, μπορείτε να αλλάξετε το SSID Wi-Fi, τον κωδικό πρόσβασης ή άλλες ρυθμίσεις.

Τηλέφωνο

Η συσκευή σας υποστηρίζει τη λειτουργία τηλεφώνου. Πριν χρησιμοποιήσετε τη λειτουργία τηλεφώνου, συνδέστε το τηλέφωνο και τοποθετήστε την κάρτα nano-SIM. (Η φωνητική λειτουργία αυτής της συσκευής εξαρτάται από την υπηρεσία που παρέχεται από τον τοπικό πάροχο).

Για να πραγματοποιήσετε μια κλήση:

1. Σηκώστε το τηλέφωνο.
2. Πληκτρολογήστε τον αριθμό τηλεφώνου.
3. Περιμένετε έως ότου συνδεθεί η κλήση.

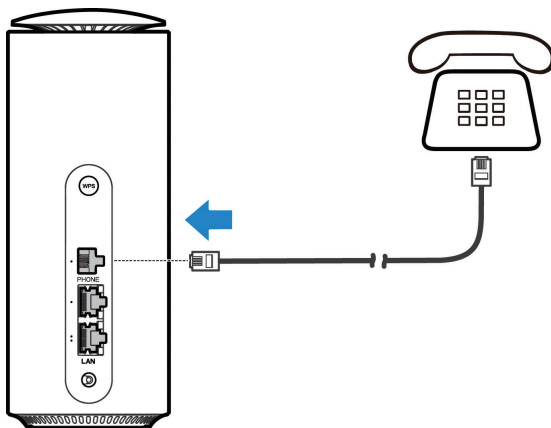

WPS

Η συσκευή σας υποστηρίζει τη λειτουργία WPS, για εύκολη σύνδεση συμβατών ασύρματων συσκευών (π.χ. WIFI repeaters).

1. Πατήστε το κουμπί **WPS** στη συσκευή σας για να ενεργοποιήσετε τη λειτουργία WPS. Η ένδειξη WIFI αναβοσβήνει.
2. Ενεργοποιήστε τη λειτουργία WPS στη συσκευή σας (π.χ. repeater).
3. Ακολουθήστε τις οδηγίες του συστήματος που πιθανόν να εμφανιστούν στην άλλη συσκευή για να ολοκληρώσετε τη σύνδεση.

ΦΩΤΙΝΕΣ ΕΝΔΕΙΞΕΙΣ ΚΑΙ ΔΙΑΣΥΝΔΕΣΕΙΣ

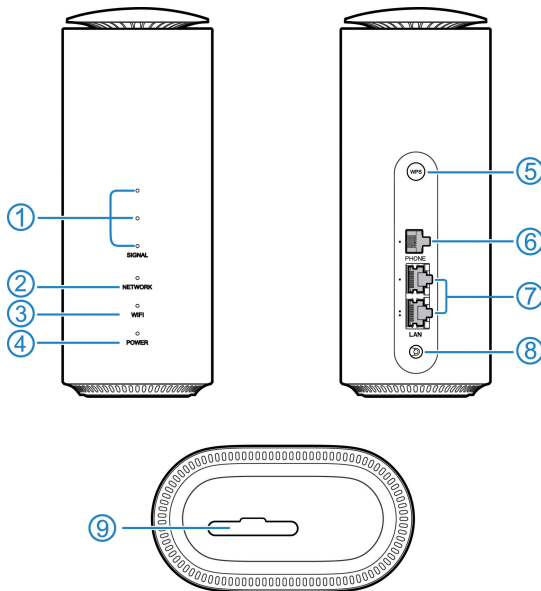

SIGNAL

1. (Τρεις φωτεινές ενδείξεις)

Αναμμένο: Τρεις φωτεινές ενδείξεις υποδεικνύουν την ισχύ του σήματος. Περισσότερες αναμμένες φωτεινές ενδείξεις υποδεικνύουν καλύτερο σήμα.

Σβηστό: Δεν υπάρχει σήμα ή δεν έχει τοποθετηθεί κάρτα nano-SIM.

Κόκκινο: Η συσκευή είναι ενεργοποιημένη, αλλά δεν έχει καταχωριστεί στο δίκτυο κινητής τηλεφωνίας.

Σταθερό μπλε: Η συσκευή έχει καταχωριστεί ή είναι συνδεδεμένη στο δίκτυο κινητής τηλεφωνίας 3G/4G.

Σταθερό λευκό: Η συσκευή έχει καταχωριστεί ή είναι συνδεδεμένη στο δίκτυο 5G.

2. NETWORK

Λευκό που αναβοσβήνει: Γίνεται αναβάθμιση του λογισμικού.

Κόκκινο που αναβοσβήνει: Αφού οριστούν οι Ρυθμίσεις χρήσης δεδομένων, η χρησιμοποιούμενη κίνηση δεδομένων/χρόνου φτάνει στην προκαθορισμένη τιμή.

3. WIFI	Αναμμένο: Το Wi-Fi λειτουργεί κανονικά. Αναβασβήνει: Ενεργοποιείται η λειτουργία WPS. Σβηστό: Το Wi-Fi είναι απενεργοποιημένο.
4. POWER	Αναμμένο: Η συσκευή είναι ενεργοποιημένη. Σβηστό: Η συσκευή είναι απενεργοποιημένη.
5. Πλήκτρο WPS	Πατήστε αυτό το πλήκτρο για να ενεργοποιήσετε τη λειτουργία WPS. Πιέστε παρατεταμένα για 10 δευτερόλεπτα περίπου για να απενεργοποιήσετε τη συσκευή σας και, στη συνέχεια, πιέστε παρατεταμένα για 2 δευτερόλεπτα περίπου για να ενεργοποιήσετε τη συσκευή σας.
6. Θύρα PHONE (Τηλέφωνο)	Συνδέστε τη σε τηλέφωνο.
7. Θύρες LAN	Συνδέστε με το WAN σε καλωδιακή ευρυζωνική λειτουργία ή σύνδεση με Η/Υ.
8. Θύρα Power (Τροφοδοσία)	Συνδέστε τη στον μετασχηματιστή ρεύματος.
Υποδοχή κάρτας nano-SIM	Τοποθετήστε την κάρτα σας nano-SIM.
9 οπή και οπή επαναφοράς	Οπή επαναφοράς: Πατήστε παρατεταμένα για περίπου 2 δευτερόλεπτα ώστε να επαναφέρετε τη συσκευή σας στις εργοστασιακές ρυθμίσεις.

Αντιμετώπιση προβλημάτων

Προβλήματα σχετικά με το Internet

Συμπτώματα	Πιθανά προβλήματα / Λύσεις
Δεν έχω καθόλου πρόσβαση στο Internet.	<ul style="list-style-type: none"> • Ελέγξτε τις ρυθμίσεις διαχείρισης. • Περιμένετε 1~ 2 λεπτά μέχρι να εκκινήσει ο δρομολογητής. • Ελέγξτε τις φωτεινές ενδείξεις του δικτύου σας.
Η ταχύτητα λήψης ή αποστολής είναι πολύ αργή.	Η ταχύτητα εξαρτάται από την ισχύ του σήματος. Ελέγξτε την ισχύ του σήματος και τον τύπο του δικτύου.

Συμπτώματα	Πιθανά προβλήματα / Λύσεις
Δεν μπορώ να επισκεφθώ την ιστοσελίδα διαχείρισης του της συσκευής.	<ul style="list-style-type: none"> • Πληκτρολογήστε τη σωστή διεύθυνση IP. Ανατρέξτε στην ετικέτα της συσκευής σας για να δείτε την προεπιλεγμένη διεύθυνση IP. • Χρησιμοποιείτε μόνο έναν προσαρμογέα δικτύου στον Η/Υ σας. • Μη χρησιμοποιείτε διακομιστή μεσολάβησης.
Δεν μπορώ να δημιουργήσω τη σύνδεση Wi-Fi μεταξύ της συσκευής μου και της συσκευής (π.χ WiFi repeater) .	<ul style="list-style-type: none"> • Βεβαιωθείτε ότι η λειτουργία Wi-Fi είναι ενεργή. • Ανανεώστε τη λίστα δικτύων και επιλέξτε το σωστό SSID. • Στις ιδιότητες του πρωτοκόλλου Internet (TCP/IP), ελέγξτε τη διεύθυνση IP για να βεβαιωθείτε ότι η συσκευή μπορεί να λάβει αυτόματα μια διεύθυνση IP. • Πληκτρολογήστε το σωστό κλειδί δικτύου (κωδικός πρόσβασης Wi-Fi) όταν συνδέεστε με τη συσκευή.

Προβλήματα σχετικά με το φωνητικό σύστημα

Συμπτώματα	Πιθανά προβλήματα / Λύσεις
Δεν ακούγεται ήχος κλήσης.	Περιμένετε 1~2 λεπτά μετά την ενεργοποίηση του δρομολογητή. Δεν έχετε καλή λήψη RF. Αλλάξτε τη θέση του δρομολογητή.
Μόλις σηκώνω το ακουστικό του τηλεφώνου, ακούγεται προτροπή / ειδοποίηση τηλεφώνου / αναγγελία.	Βεβαιωθείτε ότι έχετε τοποθετήσει σωστά την κάρτα nano-SIM.
Μόλις σηκώνω το ακουστικό του τηλεφώνου, ακούγεται θόρυβος στη γραμμή/ο ήχος είναι παραμορφωμένος.	<ul style="list-style-type: none"> • Απομακρύνετε όλες τις ηλεκτρικές συσκευές που βρίσκονται πολύ κοντά στο τηλέφωνο ή στη συσκευή σας. • Το καλώδιο ή η συσκευή τηλεφώνου ενδέχεται να είναι ελαττωματικά.
Μόλις σηκώνω το ακουστικό του τηλεφώνου, ακούω ένα γρήγορο σήμα κατειλημμένου.	<ul style="list-style-type: none"> • Τοποθετήστε το ακουστικό στη θέση του και δοκιμάστε ξανά. • Απευθυνθείτε στον πάροχο υπηρεσιών σας.
Αφού πληκτρολογήσω το τελευταίο ψηφίο, δεν ακούω τίποτα/σιγή.	Αφού πληκτρολογήσετε τον αριθμό, μπορείτε να πατήσετε το πλήκτρο # ή να περιμένετε 4~8 δευτερόλεπτα για να συνδεθεί η γραμμή.

Άλλα

Συμπτώματα	Πιθανά προβλήματα / Λύσεις
Προβλήματα σχετικά με τους κωδικούς πρόσβασης.	<ul style="list-style-type: none">• Για τον προεπιλεγμένο κωδικό πρόσβασης σύνδεσης Wi-Fi και τον προεπιλεγμένο κωδικό πρόσβασης της ιστοσελίδας διαχείρισης συσκευής, ανατρέξτε στην ετικέτα της συσκευής.• Εάν έχετε αλλάξει τους κωδικούς πρόσβασης και τους ξεχάσατε, απαιτείται επαναφορά της συσκευής στις προεπιλεγμένες εργοστασιακές ρυθμίσεις.

Λήψη περισσότερης βοήθειας

Μπορείτε να λάβετε βοήθεια ως εξής:

- Με αποστολή email στη διεύθυνση mobile@zte.com.cn
- Με επίσκεψη στο <https://www.ztedevices.com>

ΠΛΗΡΟΦΟΡΙΕΣ ΝΟΜΙΚΟΥ ΠΕΡΙΕΧΟΜΕΝΟΥ

Πνευματικά δικαιώματα © 2025 ZTE CORPORATION.

Με την επιφύλαξη παντός δικαιώματος.

Απαγορεύεται η παράθεση, η αναπαραγωγή, η μετάφραση ή η χρήση οποιουδήποτε μέρους αυτής της δημοσίευσης, σε οποιαδήποτε μορφή ή με οποιοδήποτε μέσο, ηλεκτρονικού ή μηχανικού τύπου, συμπεριλαμβανομένης της φωτοαντιγραφής και του μικροφίλμ, χωρίς προηγούμενη γραπτή άδεια της ZTE Corporation.

Ειδοποίηση

Η ZTE Corporation διατηρεί το δικαίωμα να πραγματοποιεί τροποποιήσεις σε σφάλματα εκτύπωσης ή να ενημερώνει τις προδιαγραφές στον παρόντα οδηγό χωρίς προηγούμενη ειδοποίηση.

Αποποίηση ευθύνης

Οι εικόνες και τα στιγμιότυπα οθόνης που χρησιμοποιούνται στον παρόντα οδηγό ενδέχεται να διαφέρουν από εκείνα στο πραγματικό προϊόν. Το περιεχόμενο που εμφανίζεται στον παρόντα οδηγό ενδέχεται να διαφέρει από εκείνο στο πραγματικό προϊόν ή στο λογισμικό.

Εμπορικά σήματα

Η ονομασία ZTE και τα λογότυπα ZTE είναι εμπορικά σήματα της ZTE Corporation. Άλλα εμπορικά σήματα και εμπορικές ονομασίες ανήκουν στους αντίστοιχους κατόχους τους.

Αρ. έκδοσης: R1.0

Προληπτικά μέτρα ασφαλείας

- Ορισμένες ηλεκτρονικές συσκευές μπορεί να είναι ευάλωτες σε ηλεκτρομαγνητικές παρεμβολές. Τοποθετήστε τη συσκευή μακριά από τηλεοράσεις, ραδιόφωνα και άλλο ηλεκτρονικό εξοπλισμό ώστε να αποφύγετε ηλεκτρομαγνητικές παρεμβολές.
- Η συσκευή ενδέχεται να προκαλέσει παρεμβολές σε ιατρικές συσκευές, όπως βοηθήματα ακοής και βηματοδότες. Πριν από τη χρήση της ιατρικής συσκευής, συμβουλευτείτε γιατρό ή τον κατασκευαστή της.
- Να διατηρείτε απόσταση τουλάχιστον 20 εκατοστών από τη συσκευή σας.
- Μη χρησιμοποιείτε τη συσκευή σας σε επικίνδυνα περιβάλλοντα, όπως θερματικούς σταθμούς πετρελαίου ή εργοστάσια χημικών όπου υπάρχουν εκρηκτικά αέρια ή πραγματοποιείται επεξεργασία εκρηκτικών προϊόντων.
- Να χρησιμοποιείτε γνήσια αξεσουάρ ή αξεσουάρ εγκεκριμένα από τη ZTE. Τα μη εγκεκριμένα αξεσουάρ ενδέχεται να επηρεάσουν τις επιδόσεις της συσκευής, να προκαλέσουν ζημιά στη συσκευή ή να σας θέσουν σε κίνδυνο.
- Μην επιχειρήσετε να αποσυναρμολογήσετε τη συσκευή. Δεν υπάρχουν μέρη που μπορούν να επισκευαστούν από τον χρήστη.
- Σε καμία περίπτωση δεν επιτρέπεται η επαφή της συσκευής ή των αξεσουάρ με υγρά ή υγρασία. Μη βυθίζετε τη συσκευή σε υγρά.
- Μην τοποθετείτε αντικείμενα επάνω στη συσκευή. Στην περίπτωση αυτή, η συσκευή ενδέχεται να υπερθερμανθεί.
- Η συσκευή πρέπει να τοποθετείται για χρήση σε καλά αεριζόμενο χώρο.
- Μην εκθέτετε τη συσκευή σε άμεσο ηλιακό φως ούτε να την αποθηκεύετε σε χώρους με υψηλή θερμοκρασία. Η υψηλή θερμοκρασία μπορεί να μειώσει τη διάρκεια ζωής των ηλεκτρονικών συσκευών.
- Μην τοποθετείτε ή χρησιμοποιείτε τη συσκευή σας μέσα ή κοντά σε εξοπλισμό θέρμανσης, δοχεία υψηλής πίεσης ή ισχυρό ηλεκτρομαγνητικό περιβάλλον, όπως θερμοσίφωνες, φούρνους μικροκυμάτων ή ζεστά μαγειρικά σκεύη. Διαφορετικά, μπορεί να προκληθεί ζημιά στη συσκευή σας.
- Μην επιτρέπτε σε παιδιά να παίζουν με τη συσκευή ή τον μετασχηματιστή ρεύματος.
- Η συσκευή προορίζεται για χρήση μόνο σε εσωτερικούς χώρους. Μη χρησιμοποιείτε τη συσκευή σε εξωτερικούς χώρους.
- Για τον εξοπλισμό που συνδέεται στο ρεύμα, η πρίζα πρέπει να εγκαθίσταται κοντά στον εξοπλισμό και να είναι εύκολα προσβάσιμη.

Καθαρισμός και συντήρηση

- Χρησιμοποιείτε αντιστατικό πανί για τον καθαρισμό της συσκευής. Μην χρησιμοποιείτε χημικά ή διαβρωτικά καθαριστικά, καθώς μπορούν να προκαλέσουν ζημιά στο πλαστικό περίβλημα. Απενεργοποιήστε τη συσκευή σας πριν την καθαρίσετε.
- Η συσκευή πρέπει να χρησιμοποιείται στο εύρος θερμοκρασίας από 0°C έως +40°C και το εύρος θερμοκρασίας φύλαξης κυμαίνεται από -40°C έως +70°C. Το εύρος υγρασίας κυμαίνεται από 5% έως 95%.
- Μην χρησιμοποιείτε τη συσκευή κατά τη διάρκεια καταιγίδας. Αποσυνδέστε το τροφοδοτικό ρεύματος δικτύου από την πρίζα.

Περιορισμένη εγγύηση

Η παρούσα εγγύηση δεν ισχύει για ελαττώματα ή σφάλματα του προϊόντος τα οποία προκαλούνται από:

- i. Φυσιολογική τριβή.
- ii. Μη τήρηση από τον τελικό χρήστη των οδηγιών ή των διαδικασιών εγκατάστασης, λειτουργίας ή συντήρησης της ZTE.
- iii. Εσφαλμένο χειρισμό, εσφαλμένη χρήση, αμέλεια ή ακατάλληλη εγκατάσταση, αποσυναρμολόγηση, αποθήκευση, σέρβις ή λειτουργία του προϊόντος από τον τελικό χρήστη.
- iv. Τροποποιήσεις ή επισκευές που δεν πραγματοποιούνται από τη ZTE ή άτομο πιστοποιημένο από τη ZTE.
- v. Διακοπές ρεύματος, υπερτάσεις, πυρκαγιά, πλημμύρα, ατυχήματα και ενέργειες τρίτων ή άλλα συμβάντα εκτός του εύλογου ελέγχου της ZTE.
- vi. Χρήση προϊόντων τρίτων κατασκευαστών ή χρήση σε συνδυασμό με προϊόντα τρίτων κατασκευαστών, εφόσον τα εν λόγω ελαττώματα προκλήθηκαν από τη συνδυαστική χρήση.
- vii. Οποιαδήποτε άλλη αιτία η οποία δεν εμπίπτει στα πλαίσια της κανονικής χρήσης για την οποία προορίζεται το προϊόν.

Στις παραπάνω περιπτώσεις, οι τελικοί χρήστες δεν θα έχουν το δικαίωμα να απορρίψουν ή να επιστρέψουν το προϊόν ή να λάβουν αποζημίωση για το προϊόν από τη ZTE.

Η παρούσα εγγύηση αποτελεί το μοναδικό μέσο επανόρθωσης του τελικού χρήστη και τη μοναδική ευθύνη της ZTE για προϊόντα που έχουν ελαττώματα ή δεν ανταποκρίνονται στις προδιαγραφές και αντικαθιστά όλες τις άλλες εγγυήσεις ρητές, σιωπηρές ή νόμιμες, συμπεριλαμβανομένων ενδεικτικά των σιωπηρών εγγυήσεων εμπορευσιμότητας και καταλληλότητας για συγκεκριμένο σκοπό, εκτός εάν προβλέπεται κάτι διαφορετικό από τις υποχρεωτικές διατάξεις του νόμου.

Περιορισμός ευθύνης

Η ΖΤΕ δεν ευθύνεται για οποιαδήποτε απώλεια κερδών ή έμμεσες, ειδικές, συμπτωματικές ή επακόλουθες ζημιές που προκαλούνται, προκύπτουν ή σχετίζονται με τη χρήση αυτού του προϊόντος, ανεξάρτητα από το εάν η ΖΤΕ είχε ενημερωθεί, γνώριζε ή έπρεπε να γνωρίζει το ενδεχόμενο αυτών των ζημιών, συμπεριλαμβανομένων ενδεικτικά των διαφυγόντων κερδών, διακοπής επιχειρηματικής δραστηριότητας, κόστους κεφαλαίου, κόστους για εγκαταστάσεις ή προϊόντος αντικατάστασης ή κόστους λόγω διακοπής λειτουργίας.

Έκθεση σε πεδία ραδιοσυχνότητας

Ο παρών εξοπλισμός συμμορφώνεται με τα όρια έκθεσης σε ακτινοβολία CE που ορίζονται για μη ελεγχόμενο περιβάλλον. Ο παρών εξοπλισμός πρέπει να εγκαθίσταται και να λειτουργεί σε ελάχιστη απόσταση 20 εκατοστά από θερμαντικά σώματα και το σώμα σας.

Προδιαγραφές

Αυτός ο ραδιοεξοπλισμός λειτουργεί στις ακόλουθες ζώνες συχνοτήτων και με την ακόλουθη μέγιστη ισχύ ραδιοσυχνότητας.

ΣΗΜΕΙΩΣΗ:

Όλα τα προϊόντα ΖΤΕ συμμορφώνονται με αυτά τα όρια ισχύος που απαιτούνται από την Ευρωπαϊκή Ένωση. Οι ζώνες συχνοτήτων που υποστηρίζονται από το προϊόν διαφέρουν ανάλογα με το μοντέλο.

UMTS Ζώνη 1/8: 23 dBm

LTE Ζώνη 1/3/7/8/20/28/38/42: 23 dBm

5G NSA&SA N1/3/7/20/28/40: 23 dBm

5G NSA&SA N78: 26 dBm

802.11 a/b/g/n/ac/ax: Ζώνη 2,4 GHz < 23 dBm

Ζώνη 5 GHz < 23 dBm

Προσοχή CE (Σωστή χρήση)

Όπως περιγράφεται στον παρόντα οδηγό, η συσκευή σας μπορεί να χρησιμοποιηθεί μόνο στον κατάλληλο χώρο. Εάν είναι δυνατόν, μην αγγίζετε την περιοχή της κεραίας στη συσκευή.

Απόρριψη της παλιάς συσκευής σας



1. Όταν στο προϊόν υπάρχει ετικέτα με το σύμβολο του διαγραμμένου κάδου απορριμμάτων, το προϊόν καλύπτεται από την Ευρωπαϊκή Οδηγία 2012/19/ΕΕ.
2. Όλα τα ηλεκτρικά και ηλεκτρονικά προϊόντα θα πρέπει να απορρίπτονται ξεχωριστά από τη ροή αστικών απορριμμάτων μέσω ειδικών εγκαταστάσεων συλλογής που καθορίζονται από την κυβέρνηση ή τις τοπικές αρχές.
3. Η σωστή απόρριψη της παλιάς σας συσκευής συμβάλλει στην αποφυγή πιθανών αρνητικών επιπτώσεων για το περιβάλλον και την την υγεία του ανθρώπου.

Για τις πληροφορίες ανακύκλωσης αυτού του προϊόντος με βάση την οδηγία σχετικά με τα απόβλητα ηλεκτρικού και ηλεκτρονικού εξοπλισμού (WEEE), στείλτε email στη διεύθυνση weee@zte.com.cn

ΔΗΛΩΣΗ ΣΥΜΜΟΡΦΩΣΗΣ ΕΕ



Με το παρόν, η ZTE Corporation δηλώνει ότι ο ραδιοεξοπλισμός τύπου G5B συμμορφώνεται με την Οδηγία 2014/53/ΕΕ.

Το πλήρες κείμενο της δήλωσης συμμόρφωσης ΕΕ είναι διαθέσιμο στην εξής ηλεκτρονική διεύθυνση: <https://certification.ztedevices.com>

Η συσκευή περιορίζεται για χρήση μόνο σε εσωτερικούς χώρους όταν λειτουργεί στο εύρος συχνοτήτων 5150 έως 5350 MHz.

	AT	BE	BG	HR	CY	CZ	DK
	EE	FI	FR	DE	EL	HU	IE
	IT	LV	LT	LU	MT	NL	PL
	PT	RO	SK	SI	ES	SE	UK(NI)
	NO	IS	LI	CH	TR		

Συμμόρφωση με την Οδηγία 2009/125/ΕΚ

Το προϊόν πληροί τις απαιτήσεις της Οδηγίας 2009/125/ΕΚ και συμμορφώνεται με τον ΚΑΝΟΝΙΣΜΟ ΤΗΣ ΕΠΙΤΡΟΠΗΣ (ΕΚ) Αρ. 1275/2008 και (ΕΕ) Αρ. 801/2013.

Για περισσότερες πληροφορίες, επισκεφθείτε τη διεύθυνση <https://certification.ztedevices.com>

ZTE CORPORATION
NO. 55, Hi-tech Road South, Shenzhen, Kίνα
Ταχ. κώδικας: 518057